

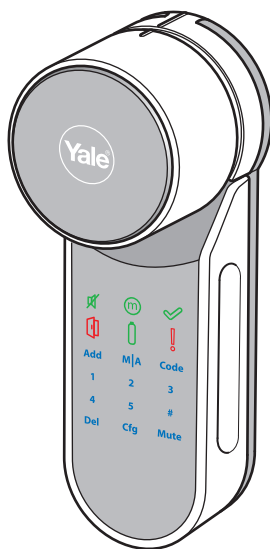

ENTR[®]

Smart Door Lock

Gebruikershandleiding



www.yalelock.nl/entr

An ASSA ABLOY Group brand

ASSA ABLOY

The smarter way to protect your home.

Inhoudsopgave

1	Installatie cilinder	5
1.1	Inhoud van de verpakking	5
1.2	Benodigd gereedschap	5
1.3	Voorafgaand aan de installatie	6
1.4	Cilinder en installatie	6
1.5	Magneetplaatsing	7
1.6	Mechanische cilinder monteren (optioneel)	7
2	ENTR® beschrijving	9
2.1	ENTR® beschrijving	9
2.2	Indicaties	9
2.3	Aan/Uit schakelaar	10
2.3.1	De ENTR® inschakelen	10
2.3.2	De ENTR® uitschakelen	10
2.3.3	Indicatie lage batterijspanning	10
2.4	Het slot inschakelen	11
2.5	Standaard pincode	11
3	Bediening	12
3.1	Pincode wijzigen	12
3.2	Deurconfiguratie	13
3.3	Koppelen afstandsbediening	16
3.4	Afstandsbediening verwijderen	17
3.5	Instellingen geluidssignalen	18
3.6	Vergrendelingsmodus instellen	19
3.7	Bediening met knop	20
3.8	Bediening met slidefunctie	20

4	Codepaneel	21
4.1	Monteren van de codepaneel	21
4.2	Vervangen van de batterij	21
4.2.1	Batterij 'low warning'	21
5	Codepaneel bediening	22
5.1	Bediening	22
5.2	Koppelen codepaneel	22
5.3	Codepaneel masterpincode	24
5.4	Keuzemenu	24
5.5	Het toevoegen van een pincode	24
5.6	Deur openen	25
5.7	Deur sluiten	25
5.8	Verwijder pincode	25
5.9	Verwijder alle pincodes	25
5.10	Volumeregeling	26
5.11	Fabrieksinstellingen	26
6	Vingerscan	27
6.1	Montage vingerscan	27
6.2	Vervangen van de batterij	27
6.3	Instellen van datum en tijd	27
6.4	Koppelen vingerscan	28
6.4.1	Toevoegen Master-gebruiker	29
6.4.2	Programmeer vinger	29
6.4.3	Programmeer pincode	29
6.5	Deur openen	30

6.6	Deur sluiten	31
6.7	Batterij 'low warning'	31
6.8	Instelling menu	31
6.9	Gebruiker toevoegen	32
6.10	Gebruiker verwijderen	33
6.11	Gebruiker inschakelen/uitschakelen	33
6.12	Alle gebruikers wissen	34
6.13	Tijdschema toevoegen	34
6.14	Tijdschema bewerken	35
6.15	Volumeregeling	35
6.16	Dubbele veiligheid	36
6.17	Fabrieksinstellingen	36
7.	Smartphone app	37
7.1	App installatie	37
7.2	Koppelen smartphone	38
8.	Vervangen batterij afstandsbediening	39
8.1	Verwijderen batterij	39
8.2	Batterij wisselen	40
9.	Sabbath mode	41
10.	ENTR® mobiele oplader	42
10.1	Algemeen	42
10.2	Eerste gebruik	42
10.3	Meldingen	42
10.4	Opladen ENTR®	43
11.	Probleem en oplossing	44
11.1	Beperkingen en invloeden van buitenaf	44
11.2	Situaties	44
	Garantie	47

1. Installatie cilinder

1.1 Inhoud van de verpakking

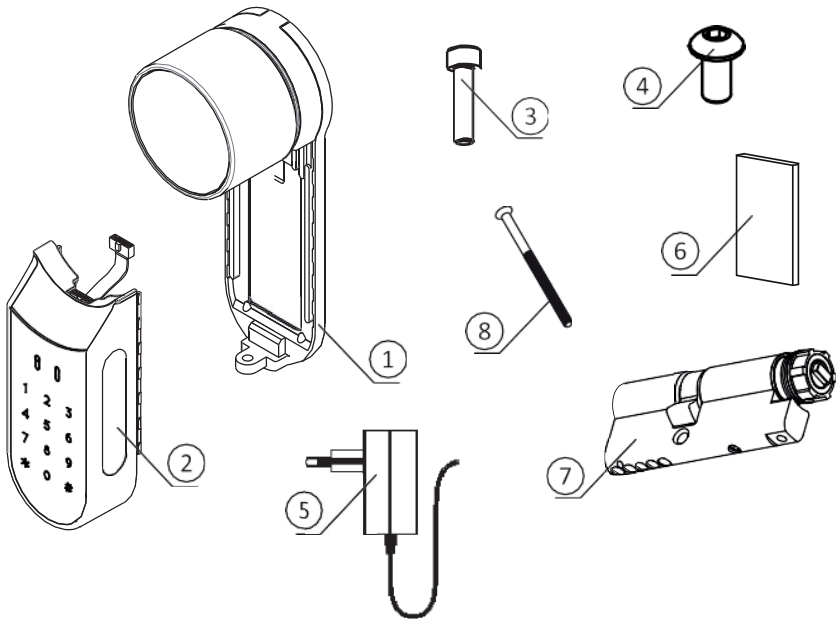

- | | |
|----------------------------|-----------------------------------|
| 1 Basisplaat & knop | 5 Batterijlader |
| 2 Elektrische unit | 6 Magneet |
| 3 Montageschroef | 7 Cilinder (inclusief 2 sleutels) |
| 4 Schroef elektrische unit | 8 M5 schroef |

1.2 Benodigd gereedschap

- Kleine kruiskop PH schroevendraaier

Opmerking: Gebruik geen elektrisch gereedschap of gebruik geen grote kracht om het product te monteren.

1.3 Voorafgaand aan de installatie

⚠ Waarschuwing: Probeer de ENTR® niet te gebruiken totdat deze in de deur gemonteerd is.

- Houd (1) de knop ingedrukt en draai lichtjes aan (2) totdat de meenemer niet meer uit de zijkant van de cilinderbehuizing steekt (zie afbeelding).

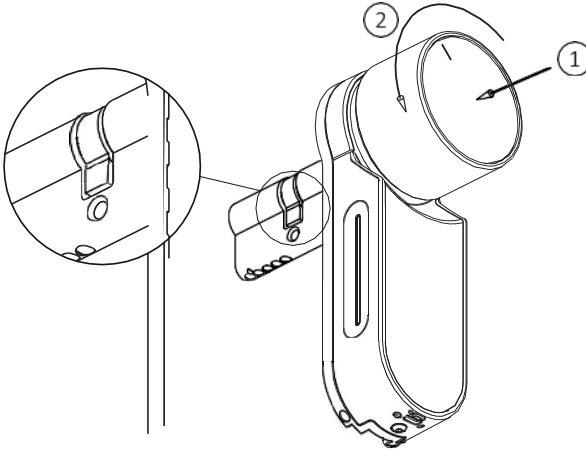

1.4 Cilinder en installatie

- Plaats de cilinder (met basisplaat & knop) vanuit de binnenzijde van de deur.
- Zodra de cilinder correct uitgelijnd is in de deur zet u de cilinder vast met het gebruik van de M5 schroef.
- Draai de schroef niet te vast en gebruik hier geen elektrisch gereedschap voor.

Opmerking: Hamer (of forceer) de cilinder of knop niet tijdens het plaatsen in de deur.

- Draai de knop terug naar de nul-stand. De knopmarkering wijst naar boven.

Opmerking: De knop zal uitspringen zodra deze teruggezet is naar de nul-stand.

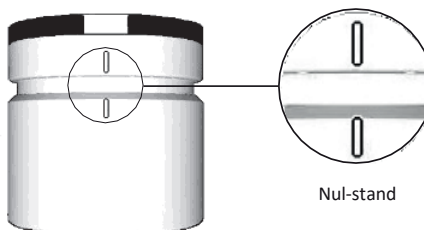

1.5 Magneetplaatsing

- Plaats de magneet op het deurkozijn zo dicht mogelijk bij het slot.
- De bovenkant van de magneet dient men +/- 20mm beneden de M5 cilinder bevestigingsschroef te plaatsen (zie illustratie).
- Gebruik de dubbelzijdige sticker om de magneet te bevestigen.

Opmerking: Het kozijn dient schoon en vetvrij te zijn voor het plaatsen van de magneet. Verf etc. dient te worden schoongemaakt met alcohol. Wacht totdat de oppervlakte droog is bij plaatsing van de magneet.

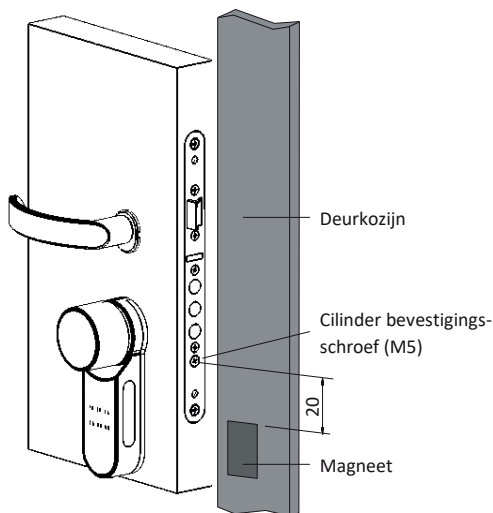

1.6 Mechanische cilinder monteren (optioneel)

Opmerking: Volg deze instructies alleen op indien de cilinder niet gemonteerd is in de deur.

- Plaats de sleutel in de buitenzijde van de cilinder en draai één volledige slag.
- Haal de sleutel uit de cilinder.

Opmerking: Controleer of het tandwiel niet ingedrukt is.

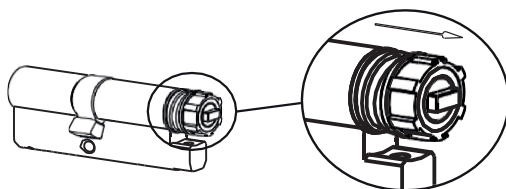

Tandwiel niet ingedrukt

- Controleer of de knop in de nul-stand staat. Knopmarkering wijst naar boven (zie pagina 6).
- Controleer of de rechthoekige uitsparing (cilinder) in dezelfde richting wijst als de rechthoekige uitsparing in de knop. Indien noodzakelijk draait u de rechthoekige uitsparing (cilinder) totdat deze in dezelfde richting staat (zie onderstaande afbeelding).



- Monteer de cilinder in de deur (basisplaat & knop).
- Zet de bevestigingsschroef van de cilinder goed vast (er mag geen speling zijn tussen cilinder en knop).

Opmerking: Controleer of de cilinder en de knop gekoppeld zijn. Druk op de knop en probeer deze te draaien. Indien de knop niet ingedrukt of gedraaid kan worden, demonteert u de cilinder en past u de positie van de uitsparing aan en monteert u alles weer opnieuw.

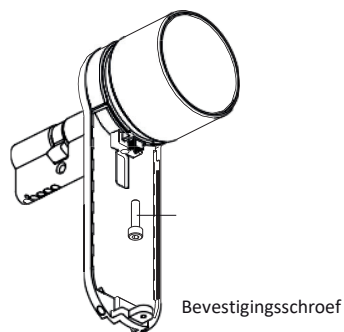

- Sluit de datakabel stekker aan.
- Monteer de elektronische unit zoals afgebeeld.
- Zet de elektronische unit vast met de schroef.

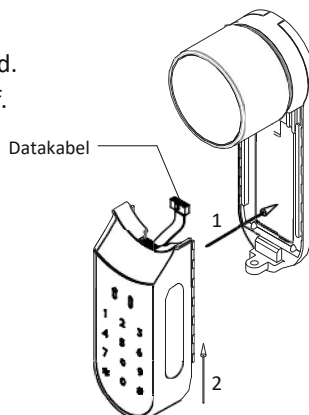

2. ENTR® beschrijving

2.1 ENTR® beschrijving

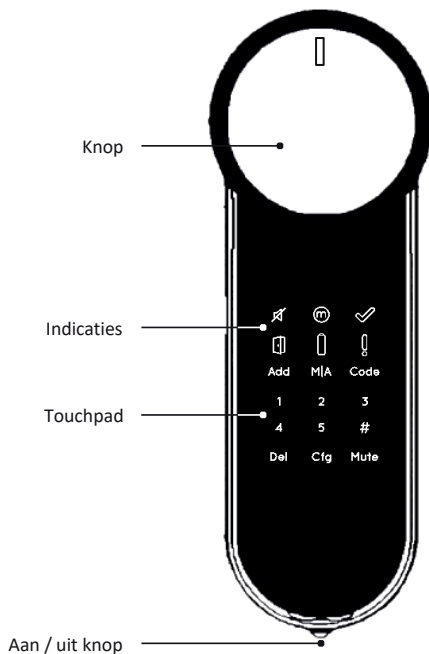

2.2 Indicaties

Stil (Groen)

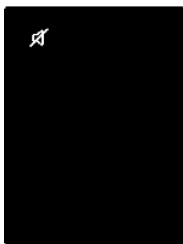

Manuele mode (Groen)

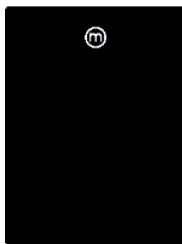

OK (Groen)

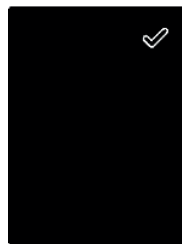

Deur niet gesloten (Rood)

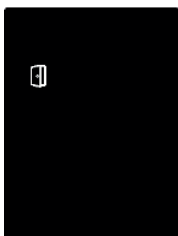

Batterijstatus (Groen/Rood)

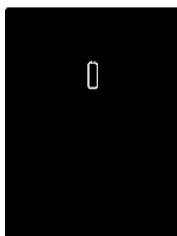

Fout (Rood)

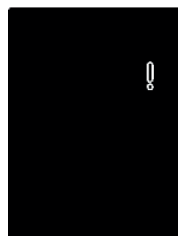

2.3 Aan/Uit schakelaar

- Het ENTR® -slot IN- of UITSCHAKELEN.

2.3.1 De ENTR® inschakelen

Alvorens ENTR® aan te zetten, controleer of de deur gesloten is.

- Zet de schakelaar in de stand ON. Verzekert u ervan dat de knop in de nul-stand staat (zie afbeelding).

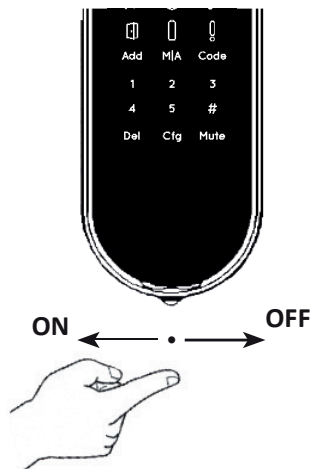
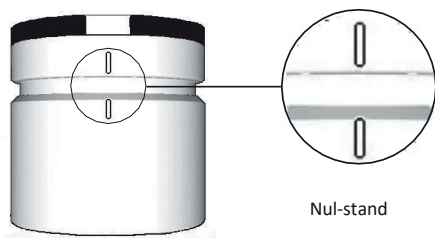

- Functie- en numerieke knoppen knippen eenmaal.
- Er klinkt een pieptoon en de foutaanduiding knippert eenmaal.
- De ENTR® staat nu in de bedieningsmodus.

Opmerking:

- Na het INSCHAKELEN van de ENTR® is de deur gesloten, maar niet vergrendeld.

2.3.2 De ENTR® uitschakelen

- Zet de schakelaar in de positie OFF.

2.3.3 Indicatie lage batterijspanning

Waarschuwingssignaal knippert snel en er klinken twee lange pieptonen iedere keer als de deur geopend of gesloten wordt. De batterij is bijna leeg en dient te worden opgeladen.

2.4 Het slot inschakelen

Activeer het touchscreen door het scherm gedurende 3 seconden aan te raken met de handpalm of de vingers.

- De programmeerknoppen en de indicatie van de batterijstatus lichten gedurende 15 seconden op in afwachting van een handeling van de gebruiker.
- Na een periode van 15 seconden zonder activiteit schakelt de ENTR® over naar de slaapstand.

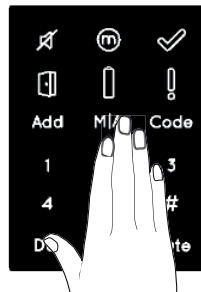

2.5 Standaard pincode

Het slot is voorzien van een pincode: **1 2 3 4 5**

Opmerking:

- De standaard pincode moet voorafgaand aan het configuratieproces gewijzigd worden.
- De pincode kan bestaan uit 4-10 cijfers, elk met een waarde van 1 tot 5 in willekeurige volgorde.
- U kunt, tot u de standaard pincode wijzigt, uitsluitend de functies **Code** en **Mute** bedienen.



Waarschuwing: Vergeet/verlies de gewijzigde pincode niet. Zonder deze pincode kunt u de ENTR® niet opnieuw configureren of anders instellen. Noteer uw pincode en bewaar deze op een veilige plaats.

3. Bediening

3.1 Pincode wijzigen

⚠ Waarschuwing: Probeer de cilinder niet te gebruiken tot deze in de deur gemonteerd is.

1

Raak het scherm gedurende 3 seconden aan met de handpalm of de vingers om het touchscreen te activeren.

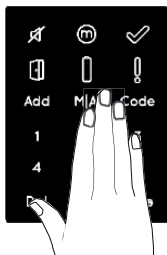

2

Druk op [CODE]. Het toetsenbord wordt nu verlicht.

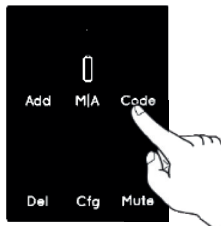

3

Type [pincode] (1 2 3 4 5) ➡
[#]

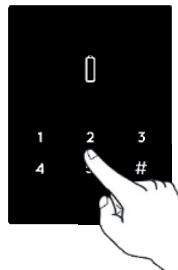

4

[OK]-indicatie knippert eenmaal.
Er klinkt een pieptoon,
verlichte toetsen gaan uit.



5

Toetsenbord wordt verlicht. Druk op
[Nieuwe pincode] (4-10 getallen)
➡ [#]. Voorbeeld: 1231234#

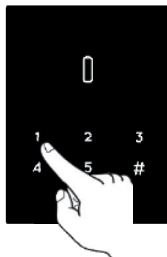

6

[OK]-indicatie knippert eenmaal.
Er klinkt een pieptoon,
verlichte toetsen gaan uit.



7

Toetsenbord wordt verlicht.
Druk opnieuw [Nieuwe pincode]
➡ [#]. Voorbeeld: 1231234#

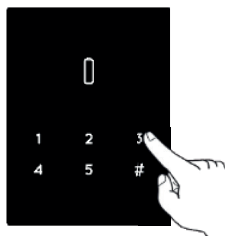

Pincode correct

[OK] indicatie verlicht.
2 korte pieptonen klinken.
Nieuwe pincode is ingesteld



Pincode fout

[Error] indicatie verlicht.
2 lange pieptonen in 1 seconde.
ENTR® gaat terug naar menu.
Start het proces vanaf fase 1



3.2 Deurconfiguratie

Het configuratieproces van de deur hangt af van het slot en de eigenschappen van de deur. Dit proces wordt één keer uitgevoerd na het voltooien van het installatieproces van het slot. Het duurt 15-20 seconden om dit te voltooien.

1

Opmerking: Controleer voorafgaand aan het installatieproces of de deur gesloten is en geen sleutel bevat tijdens het configuratieproces.

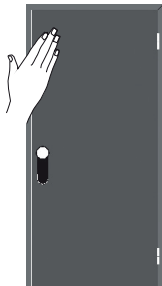

2

Raak het touchscreen met handpalm of vingers aan voor 3 seconden voor activatie.

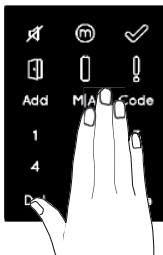

3

Druk [Cfg]

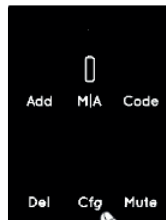

4

Toetsenbord wordt verlicht
Type [pincode] ➡ [#]
Toetsenbord knippert.

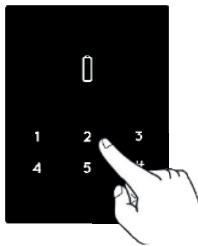

5

Druk op [1] of [3] om de cilinderzijde te configureren (zie afbeelding).
Druk [1] voor linkerzijde ENTR®.
Druk [3] voor rechterzijde ENTR®.

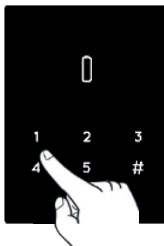

Linkerzijde van de deur

Druk [1]



Rechterzijde van de deur

Druk [3]



6

Houd de deur gesloten omopengaan te voorkomen.

Het slot voert het configuratieproces uit. Het duurt 15-20 seconden om dit te voltooien.

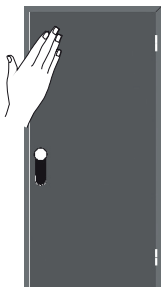

Configuratie OK

[Manual] indicatie verlicht.

[Cfg] indicatie knippert.

Opmerking: Als de configuratie mislukt:

Zie onderaan deze pagina met #1

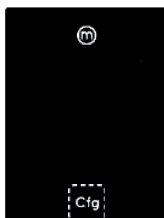

7

Open de deur d.m.v. de deurkruk. Breng de dagschoot zo dicht mogelijk bij deurkozijn.

Opmerking: Deur niet sluiten.

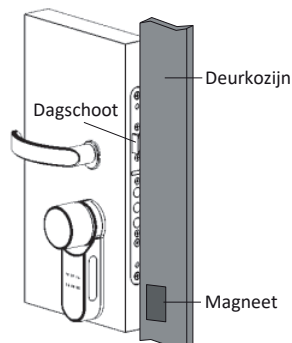

8

Druk binnen 15 seconden [Cfg]

Het slot voert het configuratieproces uit.

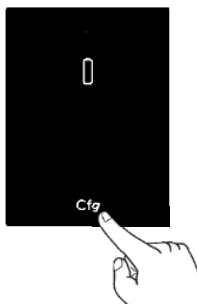

Configuratie OK

[OK]-indicatie knippert eenmaal.

2 korte pieptonen klinken, verlichte toetsen gaan uit.



Probleemoplossing #1

Slot configuratie is mislukt

1. Verwijder de mechanische sleutel uit de cilinder.
2. Controleer of de deur goed gesloten was voor de configuratie werd afgebroken.

Configuratie mislukt

[Error] indicatie verlicht.

Er klinken twee lange pieptonen.

Ga naar probleemoplossing # 2



Probleemoplossing #2

Magneetconfiguratie is mislukt

1. De ENTR® werkt wel in de handmatige modus (w/o automatische vergrendeling).
2. Verwijder alle magneten van de deur.
3. Plaats de magneet volgens de instructie.
4. Raadpleeg uw installateur of neem contact op met de ENTR® Technical Support.

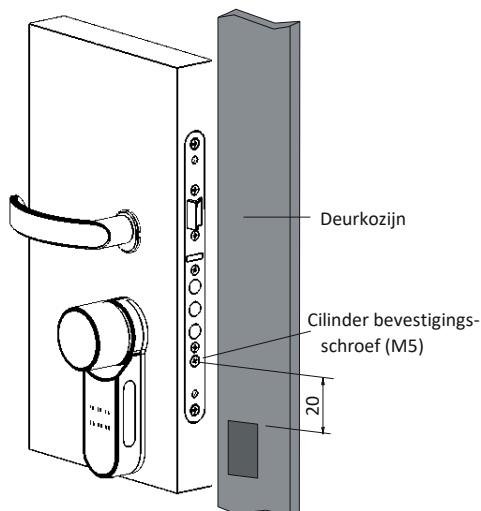

Opmerking: Het hoogste punt van de magneet moet ongeveer 20 mm onder de cilinder bevestigingschroef M5 worden gemonteerd (zie afbeelding).

3.3 Koppelen afstandsbediening

1

Raak het touchscreen met handpalm of vingers aan voor 3 seconden voor activatie.

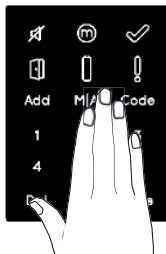

2

Druk op [Add]

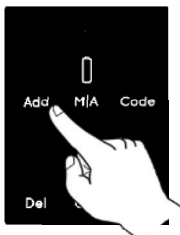

3

Toetsenbord wordt verlicht. Type [pincode] → [#]
Toetsenbord knippert.

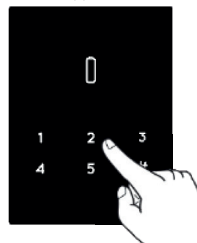

4

Druk op [1] om een afstandsbediening toe te voegen.

Verlichte toetsen gaan uit.

[OK] toetsenbord wordt verlicht, gedurende 15 seconden wachten op afstandsbediening.

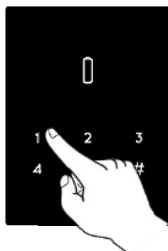

5

Druk op de knop van de afstandsbediening.

Na het koppelen kan het zijn dat de afstandsbediening nog minimaal 2 keer moet worden ingedrukt voordat deze zal functioneren



Knop afstandsbediening

Koppelen OK

[OK]-indicatie knippert eenmaal.
2 korte pieptonen klinken.
Afstandsbediening toegevoegd.



Koppelen is niet gelukt

[OK] indicatie knippert gedurende 15 seconden. Geen pieptonen,
Start het proces op vanaf stap 1

Opmerkingen:

- Om meer afstandsbedieningen toe te voegen, herhaalt u deze procedure.
- Een afstandsbediening kan worden gekoppeld met één deur.
- Het is mogelijk om maximaal 20 afstandsbedieningen toe te voegen bij 1 ENTR® slot.
- Alleen een geautoriseerde dealer kan een gekoppelde afstandsbediening resetten.

3.4 Afstandsbediening verwijderen

Dit proces verwijdert alle ingeleerde afstandsbedieningen, daarbij ook het codepaneel en de vingerscan.

1

Raak het touchscreen met handpalm of vingers aan voor 3 seconden voor activatie.

2

Druk op [Del]
Toetsbord wordt verlicht.

3

Type [pincode] ➡ [#]
Er klinkt 1 pieptoon.

4

[Del] knippert gedurende 30 seconden.

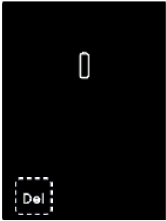

5

Druk op [Del] om te bevestigen.



Verwijderen voltooid

[OK]-indicatie knippert eenmaal, 2 korte pieptonen klinken. Verlichte toetsen gaan uit.



Opmerking: De gekoppelde smartphones worden niet verwijderd.

3.5 Instellingen geluidssignaal

Schakel het geluidssignaal in of uit.

1

Raak het touchscreen met handpalm of vingers aan voor 3 seconden voor activatie.

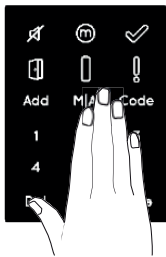

2

Druk op [Mute]



3

[Mute] indicatie licht. Geluidssignaal is uitgeschakeld.



Opmerkingen:

- De ENTR® zal met het geluid op Mute de ontgrendel-/vergrendelgeluiden, en de open deur signaal niet meer laten horen. Het geluid van de bediening met de mechanische knop en de batterij 'low warning' zal niet worden uitgeschakeld.
- Volg dezelfde procedure om het geluid aan te zetten.

3.6 Vergrendelingsmodus instellen

Van automatische naar handmatige vergrendeling



1 Raak het touchscreen met handpalm of vingers aan voor 3 seconden voor activatie.

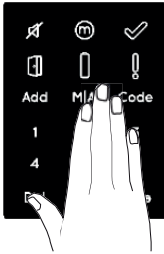

2 Druk op [M/A]

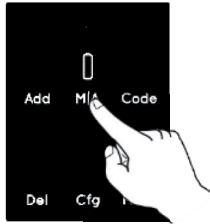

3 Type [pincode] ➡ [#]

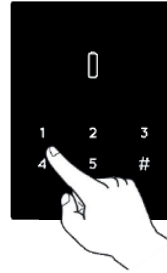

4 [Manual] indicatie verlicht.

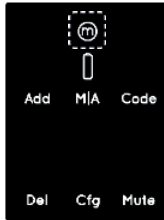

Opmerkingen:

- Het instellen van het ENTR® -slot op handmatig sluiten zal de automatische vergrendeling uitschakelen.
- Volg dezelfde procedure om het ENTR® -slot te schakelen naar automatisch sluiten.

3.7 Bediening met de knop

Druk op de knop (1) en draai rechtsom of linksom (2) om te ontgrendelen.

Er klinkt een pieptoon tijdens het bedienen van de knop.

Belangrijk! Wanneer een slot wordt opgedraaid met de handmatige knop, zal het slot niet vergrendelen als de deur dicht gaat. Het commando 'vergrendelen' kan dan d.m.v. de afstandsbediening, telefoon, vingerscan, slidefunctie, codepaneel gegeven worden.

Update: met de nieuwste firmware versie zal het slot wel automatisch vergrendelen, nadat het slot met de handmatige knop is opgedraaid, mits het slot is ingesteld op 'automatisch vergrendelen'. Zie 3.6 vergrendelmodus instellen.

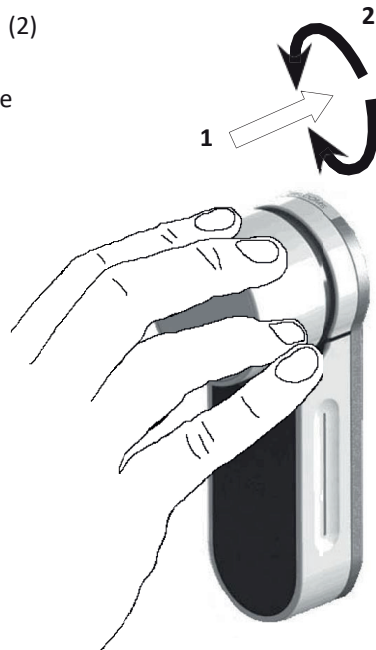

3.8 Bediening met slidefunctie

Veeg uw vingers over de uitgespaarde groeven aan beide zijden van de ENTR®:

- Schuif met uw vingers op de uitgespaarde groeven aan beide zijden omlaag om te openen.
- Schuif met uw vingers op de uitgespaarde groeven aan beide zijden omhoog om te sluiten.

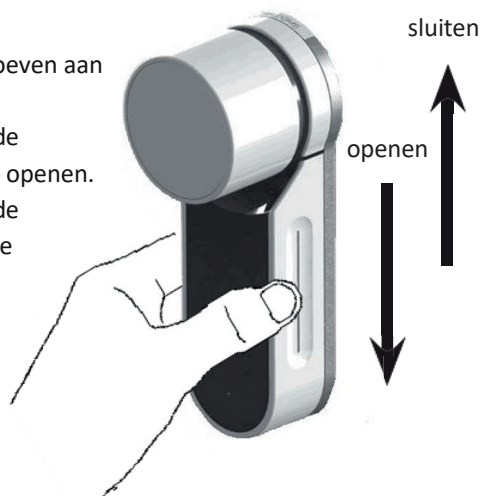

4. Codepaneel

4.1 Monteren van de codepaneel

Voordat u begint, selecteer de plaats waar de Codepaneel moet worden gemonteerd.

- Bevestig de Codepaneel bodemplaat aan de wand.
- Gebruik 4 schroeven en schroefankers of dubbelzijdig tape.

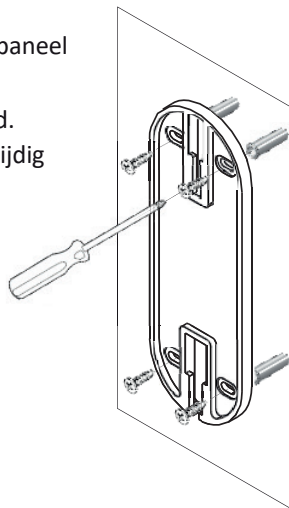

4.2 Batterijvervanging

1. Draai de schroeven los en open het deksel.
2. Plaats de batterijen (2xAA) in overeenstemming met de "+" "-" tekens.
3. Sluit het deksel en draai de schroef vast.
4. Raak [#] gedurende 5 seconden aan.

Opmerkingen:

- Een korte pieptoon zal hoorbaar zijn en een groene verlichting [OK] zal zichtbaar zijn gedurende 2 seconden.

Belangrijk: Raak het codepaneel niet aan tijdens de zelftest totdat de verlichting uit is.

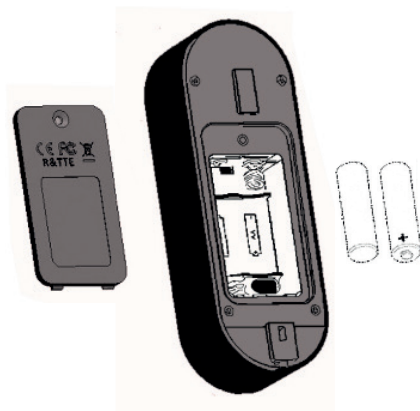

4.2.1 Batterij 'low warning'

Als de batterijen moeten worden opgeladen, zal een rood waarschuwingssignaal lang knipperen en klinkt er bij elke sluiting/ontsluiting een pieptoon.

5. Codepaneel bediening

5.1 Bediening

Om de codepaneel aan te zetten druk op [#] voor 5 seconden. De codepaneel zal een zelftest uitvoeren gevolgd door een reeks piepjes. LED knippert groen, rood en blauw.

5.2 Koppelen codepaneel

Deze procedure voert u uit op de deurunit.

1

Raak de deurunit met handpalm of vingers voor 3 seconden aan om te activeren.

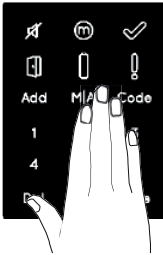

2

Klik op [Add]

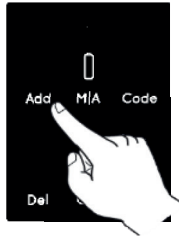

3

Toetsenbord wordt verlicht.
Voer [pincode] in → [#]
Numerieke toetsen knipperen.

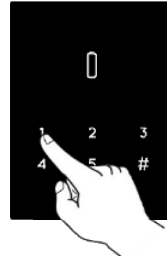

4

Klik op [1] om de codepaneel toe te voegen. Verlichte toetsen gaan uit. [OK] indicatie knippert voor 15 seconden, wacht op codepaneel.

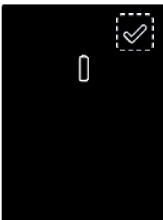

5

Raak het touchscreen aan met handpalm of vingers.
Voer in [77] in → [#]
Blauwe LED knippert snel.



Koppelen gelukt

[OK]-indicatie knippert eenmaal.
2 korte pieptonen klinken,
Codepaneel toegevoegd.



Koppelen mislukt

[OK] indicatie knippert gedurende 15 seconden. Geen pieptonen.
Codepaneel: Groene LED Knippert gevolgd door 2 pieptonen.
Begin de handeling vanaf stap 1.

- Monteer de codepaneel op de basisplaat.
- Draai de bevestigingsschroef vast.

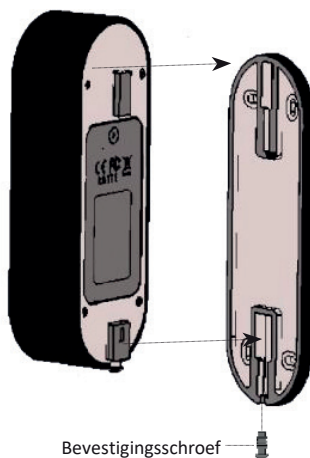

5.3 Codepaneel masterpincode



1
Raak toets bediening aan met handpalm of vingers.
Voer in [11] ➡ [#]

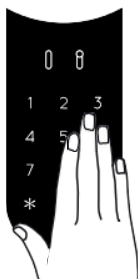

2
Voer in [nieuwe masterpincode] (4-10 cijfers) ➡ [#],
Voorbeeld: 1231234#

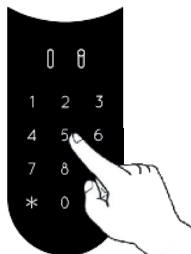

3
Herhaal:
[Nieuwe masterpincode] ➡ [#]

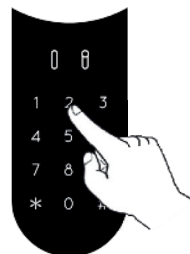

Masterpincode toegevoegd

Groene [OK] licht op voor 1 seconde,
2 korte pieptonen klinken.

Masterpincode niet toegevoegd

Rode [fout] licht op voor 1 seconde,
Er klinkt 1 pieptoon.

5.4 Keuzemenu

Keuzemenu opstarten door op [*] te klikken ➡ [masterpincode] ➡ [#]

5.5 Toevoegen van een pincode (tot 20 verschillende pincodes)



1
Raak toets bediening aan met handpalm of vingers.
Voer in [*] ➡ [masterpincode] ➡ [#]
Voer in [11] ➡ [#]

2
Voer in [pincode] (4-10 cijfers) ➡ [#]
Bijvoorbeeld: 1231234#

3
Herhaal:
[pincode] ➡ [#]

Pincode toegevoegd

Groene [OK] licht op voor 1 seconde,
2 korte pieptonen klinken.



Pincode niet toegevoegd

Rode [fout] licht op voor 1 seconde,
Er klinkt één pieptoon.





5.6 Deur openen

<div style="background-color: #ccc; padding: 5px; display: inline-block; width: 150px; text-align: center;">1</div>  <div style="background-color: #ccc; padding: 5px; display: inline-block; width: 150px; text-align: center;">2</div>	<div style="background-color: #ccc; padding: 5px; display: inline-block; width: 150px; text-align: center;">Niet geopend</div>
<p>Raak toets bediening aan met handpalm of vingers.</p>	<p>Voer [Pincode]  [#]</p> <p>Rode [fout] LED licht op voor 1 seconde, er klinkt één pieptoon.</p>

5.7 Deur sluiten

<div style="background-color: #ccc; padding: 5px; display: inline-block; width: 150px; text-align: center;">1</div>  <div style="background-color: #ccc; padding: 5px; display: inline-block; width: 150px; text-align: center;">2</div>	<div style="background-color: #ccc; padding: 5px; display: inline-block; width: 150px; text-align: center;">Niet gesloten</div>
<p>Raak toets bediening aan met handpalm of vingers.</p>	<p>Voer [1]  [#]</p> <p>Rode [fout] LED licht op voor 1 seconde, er klinkt één pieptoon.</p>

5.8 Verwijder pincode

<div style="background-color: #ccc; padding: 5px; display: inline-block; width: 150px; text-align: center;">1</div>  <div style="background-color: #ccc; padding: 5px; display: inline-block; width: 150px; text-align: center;">2</div>
<p>Raak toets bediening aan met handpalm of vingers.</p> <p>Klik op [*]  [masterpincode]  [#]</p> <p>Voer in [33]  [#]</p>

Om te verwijderen:
[persoonlijke pincode]  [#]





Pincode verwijderd



Groene [OK] licht op voor 1 seconde, 2 korte pieptonen klinken.

Pincode niet verwijderd

Rode [fout] licht op voor 1 seconde, Er klinkt één pieptoon.

5.9 Verwijder alle pincodes

<div style="background-color: #ccc; padding: 5px; display: inline-block; width: 150px; text-align: center;">1</div>  <div style="background-color: #ccc; padding: 5px; display: inline-block; width: 150px; text-align: center;">2</div>
<p>Raak toets bediening aan met handpalm of vingers.</p> <p>Klik op [*]  [masterpincode]  [#]</p> <p>Voer in [22]  [#]</p>

Voer [masterpincode] in  [#]
Voer nogmaals: [masterpincode] in  [#]

Alle pincodes verwijderd

Groene [OK] licht op voor 1 seconde, 2 korte pieptonen klinken.

Opmerking: Masterpincode kan niet worden verwijderd.

Geen pincodes verwijderd

Rode [fout] licht op voor 1 seconde, er klinkt één pieptoon.

5.10 Volumeregeling

1

Raak toets bediening aan met handpalm of vingers.

Klik op [*] → [masterpincode] → [#]

Klik [55] → [#]

2

Druk op [2] voor het verhogen van het volume, of druk [8] om het volume te verlagen.

Druk op [#] om het volumeniveau te bevestigen.

5.11 Fabrieksinstellingen

De reset-actie verwijdert alle pincodes (master en persoonlijke) en ontkoppelt de codepaneel van het slot.

1

Raak toets bediening aan met handpalm of vingers.

Klik op [*] → [masterpincode] → [#]

Klik [99] → [#]

2

Voer [masterpincode] → [#]

Persoonlijke en master pincodes verwijderd

Groene [OK] licht op voor 1 seconde, 2 korte pieptonen klinken.

Apparaat voert zelftest uit en keert terug naar fabrieksreset

Persoonlijke en master pincodes niet verwijderd

Rode [fout] licht op voor 1 seconde, Er klinkt één pieptoon.

6. Vingerscan

6.1 Montage vingerscan

Bepaal de plaats waar u de vingerscan wilt monteren.

- Monteer de grondplaat op de muur.
- Gebruik 4 schroeven en schroefankers of dubbelzijdig tape.

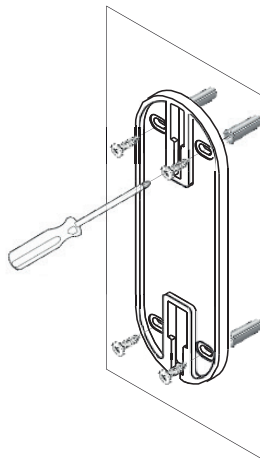

6.2 Vervangen van de batterij

1. Draai de dekselschroef open en verwijder de batterijdeksel.
2. Plaats batterijen (2xAA) volgens de "+" "-" tekens. Groene LED zal oplichten gedurende 2 seconden.
3. Sluit het deksel en draai de schroef vast.
4. Raak 5 seconden de toets [#] aan.



De lezer zal zelf kalibreren, die zal worden gevolgd door een reeks van pieptonen en knipperende LED's.

6.3 Instellen van datum en tijd

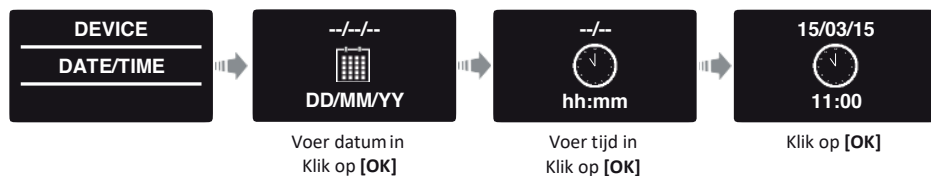

6.4 Koppelen vingerscan

Deze procedure wordt gedaan via het ENTR® slot.

Zie ook: Koppelen codepaneel.



1 Raak **ENTR® slot** met handpalm of vingers aan voor 3 seconden.

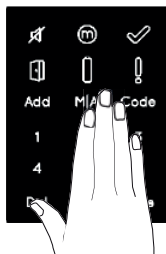

2 Klik op **[Add]**

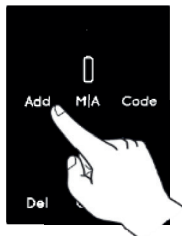

3 Toetsenbord wordt verlicht. Toets **[pincode]** ➡ **[#]** Toetsenbord knippert.

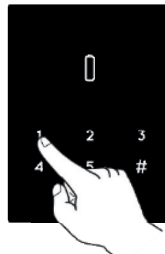

4 Klik op **[1]** om lezer toe te voegen. Verlichte toetsen gaan uit, **[OK]** aanduiding knippert voor 15 seconden wachtend op de reader.



5 Raak vingerscan scherm aan. 2 korte pieptonen klinken. Klik op **[OK]** voor ja of **[*]** om te annuleren.

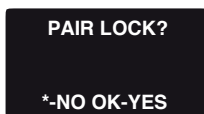

Koppelen OK

[OK]-indicatie knippert eenmaal.
2 korte pieptonen klinken.
Vingerscan toegevoegd.



Koppelen mislukt

Lange pieptonen.
Rode LED licht op voor 2 seconden.

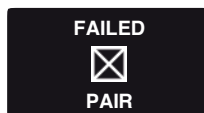

Opmerking: Aan het einde van het koppelingsproces, zal er een notitie worden weergegeven.



6.4.1 Toevoegen Master-gebruiker

Opmerking: In elk stadium u kunt de [*] toets indrukken om naar standby-modus te gaan.

Het toevoegen van een Master-gebruiker vereist zowel de vingerafdruk als de pincode. Het is mogelijk om maximaal twee Master-gebruikers toe te voegen.



Voer in [Master naam] → [OK]

6.4.2 Programmeer vinger

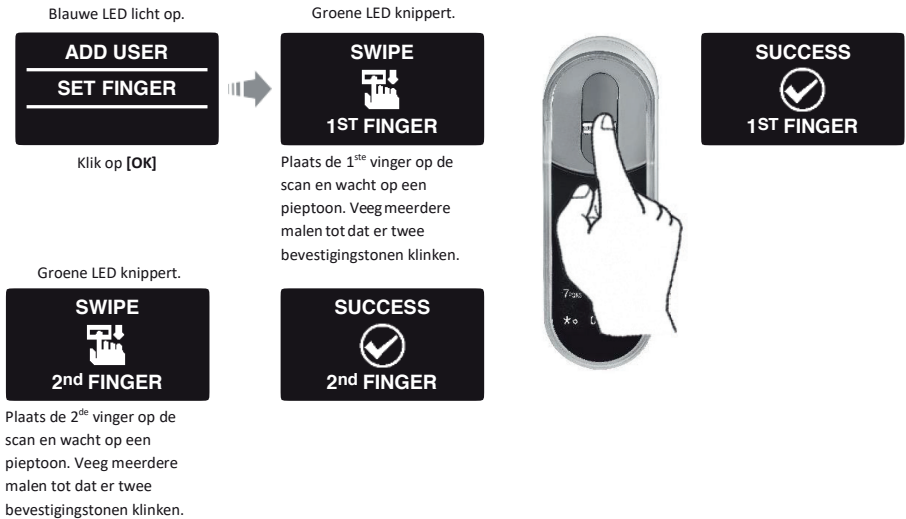

6.4.3 Programmeer pincode

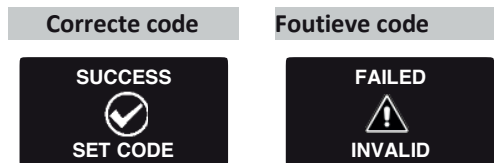

- Monteer de lezer op de grondplaat.
- Draai de schroef vast.



6.5 Deur openen

OPTIE 1:

Plaats vinger op het scangedeelte.
Er volgt een pieptoon en de witte LED licht op. Veeg met uw vinger over de scanner.

Vingerafdruk gemachtigd: Blauwe LED knippert en ontgrendelingsignaal wordt verzonden.

Vingerafdruk niet gemachtigd: Rode LED licht op. Apparaat gaat in stand-by modus.



OPTIE 2:

Raak het bedieningstableau aan.
Scherm licht op voor gebruikerscode.
Voer code in ➡ **[OK]**



USER CODE

23:49 03/01

Opmerking: In het geval de ontgrendelpoging mislukt, verschijnt een unlock failed bericht op de ENTR®.

FAILED



UNLOCK

6.6 Deur sluiten

Raak het bedieningstableau aan. Klik op [1] ➡ [#]

6.7 Batterij 'low warning'

Waarschuwingssignaal knippert











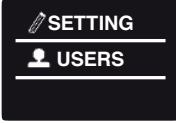
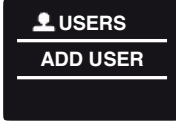

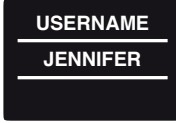

6.8 Instelling menu

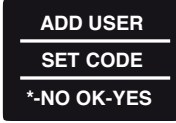
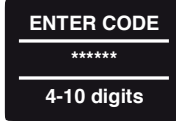
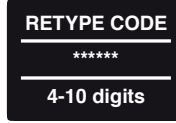

6.9 Gebruikertoevoegen

De unit ondersteunt maximaal 20 gebruikers. Voor elke gebruiker twee verschillende vingerafdrukken en een pincode. Gebruik verschillende gebruikersnamen voor elke gebruiker.

1	2	3	4	Gebruikersnaam toegevoegd
				
Druk op [OK]	Druk op [OK]	Kies [OK] voor een 2de Master-gebruiker of [*] om gebruiker toe te voegen. Opmerking: Dit scherm wordt niet weergegeven als twee Master-gebruikers al zijn ingevoerd.	Type [USER NAME] → [OK]	
Gebruikersnaam bestaat	5	6	1ste vinger toevoegen	7
				
Gebruikersnaam bestaat al. Kies andere gebruikersnaam	Klik op [OK] om een vinger toe te voegen of kies [8▼] om alleen code in te geven.	Veeg 1ste vinger meerdere keren over de scan tot dat er 2 bevestigingstonen klinken	Veeg 2de vinger meerdere malen over de scan tot dat er 2 bevestigingstonen klinken.	
2de vinger toevoegen	8	9	10	
				
	Klik [OK] voor ja of [*] voor nee.	Type [CODE] → [OK]	Herhaal [CODE] → [OK]	
Correcte code		Foutieve code		
		Proces is niet voltooid. Alle data wordt uit het geheugen gewist.		

6.10 Gebruiker verwijderen

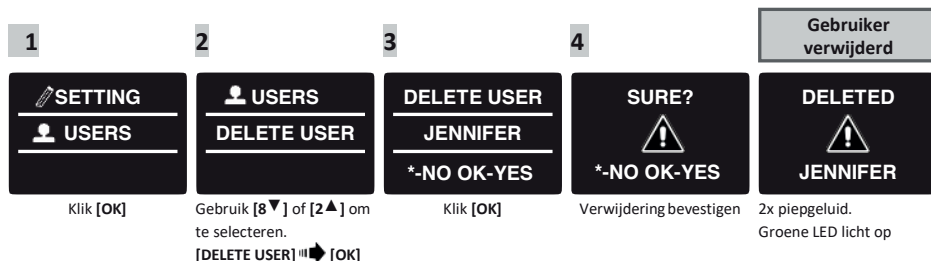

Opmerking: De eerste Master-gebruiker kan niet worden verwijderd zonder een fabrieksreset.

6.11 Gebruiker inschakelen/uitschakelen

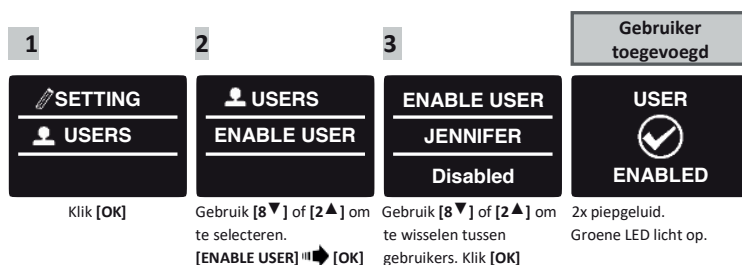

Let op: Herhaal deze procedure om een gebruiker uit te schakelen.

6.12 Alle gebruikers wissen

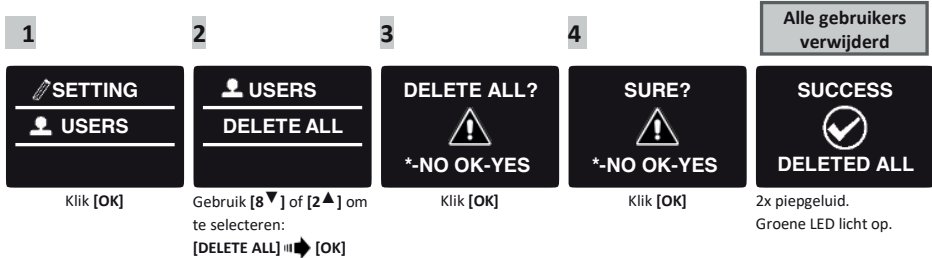

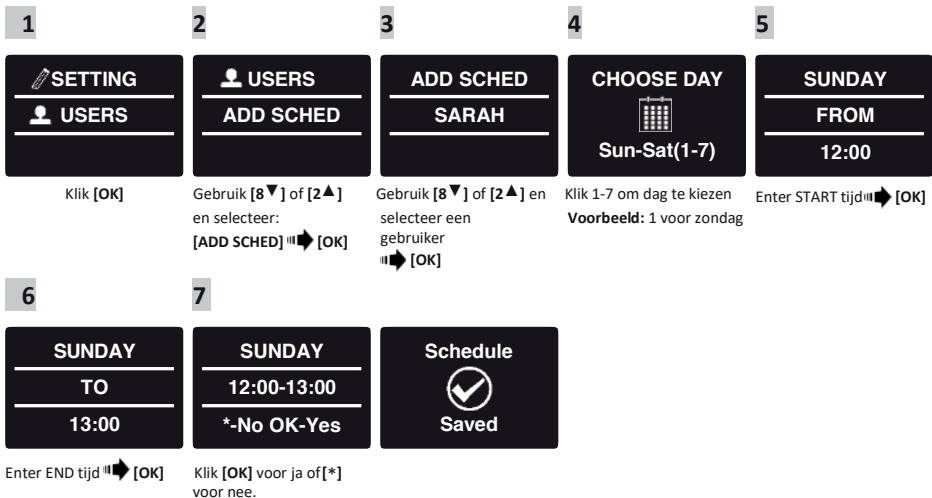

6.13 Tijdschema toevoegen



Opmerkingen:

1. Maximaal 7 verschillende tijdschema's voor dezelfde gebruiker.
2. Druk op [*] om terug te gaan naar menu.
3. Houdt [*] 3 seconden ingedrukt om de instelling menu te verlaten.

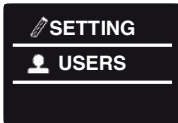
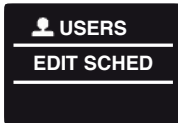
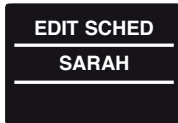
6.14 Tijdschema bewerken

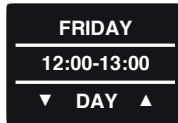
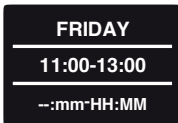
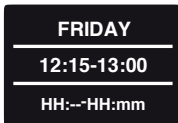
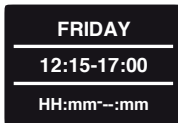
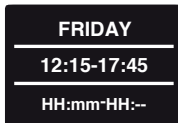
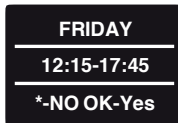
<p>1</p>  <p>Klik [OK]</p>	<p>2</p>  <p>Gebruik [8▼] of [2▲] en selecteer: [EDIT SCHED] [OK]</p>	<p>3</p>  <p>Gebruik [8▼] of [2▲] wisselen tussen gebruikers [OK]</p>	<p>4</p>  <p>Gebruik [8▼] of [2▲] maak uw keuze, pas het schema aan. Gedurende 3 seconden op [4◀] drukken, dan wordt het specifieke schema verwijderd.</p>	<p>5</p>  <p>Gebruik [8▼] of [2▲] wijzig dag schema [OK]</p>
<p>6</p>  <p>Gebruik [8▼] of [2▲] Wijzig START uren. Gebruik [6▶] om naar START minuten te gaan.</p>	<p>7</p>  <p>Gebruik [8▼] of [2▲] Wijzig START minuten. Gebruik [6▶] om naar EIND uren te gaan.</p>	<p>8</p>  <p>Gebruik [8▼] of [2▲] Wijzig EIND uren. Gebruik [6▶] om naar EIND minuten te gaan.</p>	<p>9</p>  <p>Gebruik [8▼] of [2▲] Wijzig EIND minuten.</p>	<p>10</p>  <p>Klik [OK] voor ja of [*] voor nee.</p>



6.15 Volumeregeling

Raak scherm aan [] →

		
--	--	--

Klik op [*]

Voer in [Masterpincode] [] [OK] of veeg met de vinger over de vingerscan

<p>1</p>  <p>Gebruik [8▼] of [2▲] en selecteer: [DEVICE] [OK]</p>	<p>2</p>  <p>Gebruik [8▼] of [2▲] en selecteer: [VOLUME] [OK]</p>	<p>3</p>  <p>Gebruik [8▼] of [2▲] wissel tussen HOOG, MEDIUM or LAAG.</p>	<p>4</p>  <p>Klik [OK]</p>	<p>SUCCESS</p>  <p>2x piepgeluid. Groene LED licht op.</p>
--	---	---	--	---

6.16 Dubbele veiligheid

Na het activeren van de optie 'dubbele veiligheid' dient men beide methodes te gebruiken om de deur te ontgrendelen. **Let op:** Na het invoeren van een gebruiker met één van de mogelijkheden (vingerafdruk of pincode) is het niet mogelijk om de deur te openen.

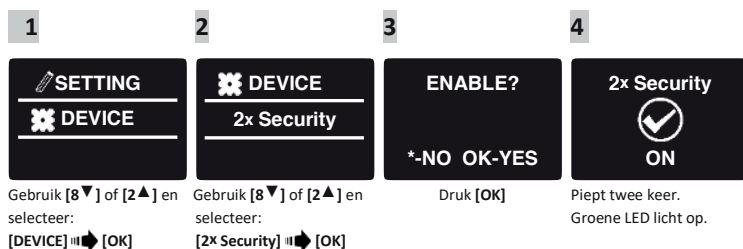

6.17 Fabrieksinstellingen

Waarschuwing: Een fabrieksreset zal alle opgeslagen informatie in het geheugen verwijderen inclusief gebruikers en het gekoppelde slot.



7. Smartphone app

7.1 App installatie

- Android smartphone gebruikers: ga naar Google Play om de ENTR® applicatie te downloaden. Systeemeisen: Android 4.4 of hoger
- iOS (iPhone/iPad) gebruikers: ga naar de app store om de ENTR® applicatie te downloaden. Systeemeisen: iOS 7.0 of hoger
- Dient te beschikken over Bluetooth Low Energy (BLE)

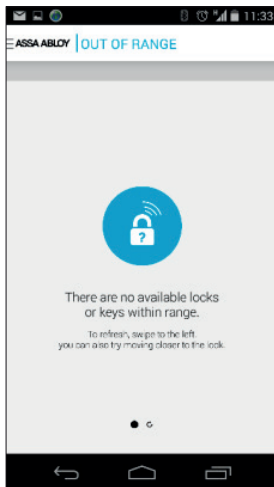

Het onderstaande bericht wordt weergegeven bij het openen van de ENTR®:

"Er zijn geen beschikbare sloten of sleutels binnen bereik".

7.2 Koppelen smartphone

Deze procedure wordt gedaan via de ENTR® deurunit.

1

Raak gedurende 3 seconden het bedieningstabeau met vingers of handpalm aan om te activeren.

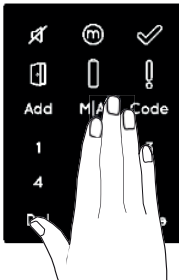

2

Druk [Add]

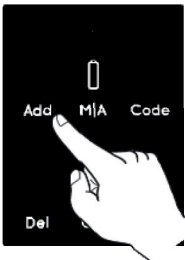

3

Numerieke toetsen verlichten. Toets [2] [3]
Toetsenbord knippert.



4

Druk [2] om een smartphone toe te voegen. [OK] indicatie knippert.
Verlichte toetsen gaan uit
ENTR® is zichtbaar voor 5 minuten.



Open de ENTR® app en volg de stappen om de smartphone te koppelen met het ENTR® slot.

- Let op: Er kan één toestel met de ENTR® gekoppeld zijn.
- Een telefoon kan één sleutel per slot opslaan.

ENTR® Gebruikershandleiding is te downloaden op www.yalelock.nl/entr

8. Vervangen batterijafstandsbediening

8.1 Verwijderen batterij

- a. Lift de deksel door voorzichtig een smalle schroevendraaierte gebruiken bij de inkeping en druk op de vergrendelknop.

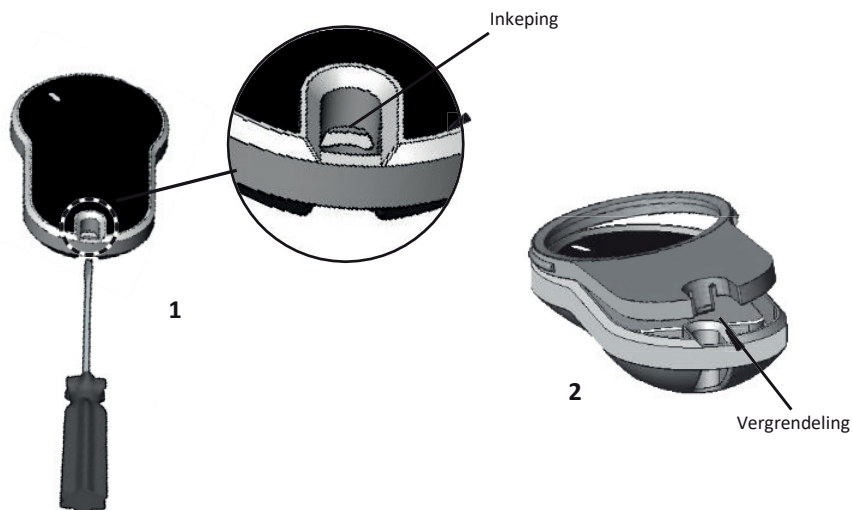

- b. Verwijder de drukknop en het tussendeel.

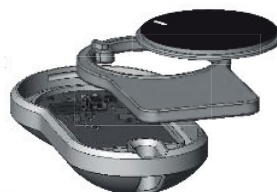

- c. Haal de printplaat eruit en verwijder de batterij.

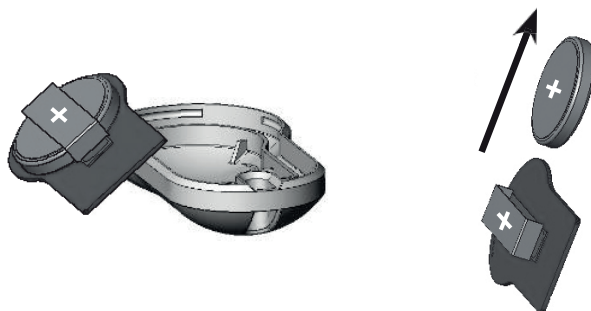

8.2 Batterij wisselen

- Plaats de nieuwe batterij (CR2032) in de houder let hierbij op de "+" "-" tekens (1).
- Plaats de print in de afstandsbediening (2).

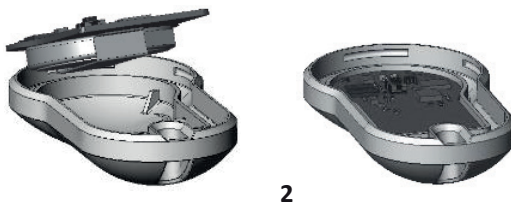
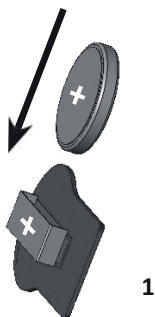

- Monteer het tussendeel met daarop de drukknop en plaats deze boven de printplaat.

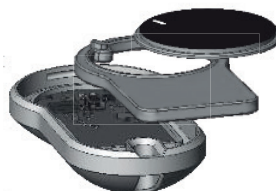

- Plaats de bovenkant hier op totdat u een klik hoort.

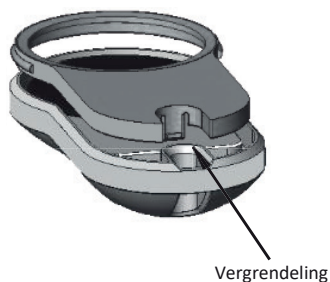

9. Sabbath mode

Automatische vergrendeling en geluidssignalen zijn uitgeschakeld na bediening met de knop. Batterij indicatie led knippert elke 20 seconden.



1
Raak het touchscreen met handpalm of vingers aan voor 3 seconden voor activatie.

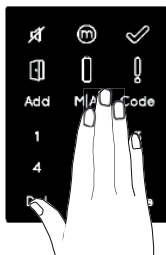

2
Klik op [Cfg]

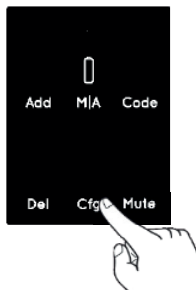

3
Toetsenbord wordt verlicht. Voer [pincode] in in [#], toetsenbord knippert.

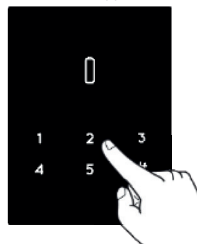

4

Klik op [5] om te wisselen tussen aan en uit activatie Sabbath mode.

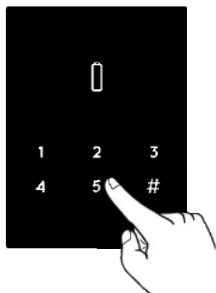

**Sabbath mode
ingeschakeld**



**Sabbath mode
uitgeschakeld**

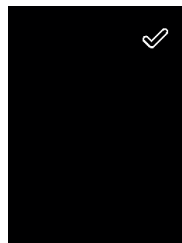

10. ENTR® mobiele oplader

10.1 Algemeen

De ENTR® mobiele oplader wordt gebruikt om de deurunit in de deur op te laden. De lader wordt opgeladen door de bijgeleverde ENTR® bekabelde lader. Het opladen van de deurunit gaat via een micro-USB aansluiting op de mobiele oplader (male).



10.2 Eerste gebruik

1. Laad de ENTR® mobiele oplader gedurende minimaal 4 uur zodat de accu's volledig opgeladen worden voor het eerste gebruik.
2. Nadat uw ENTR toestel opgeladen is via de ENTR® mobiele oplader maakt u de draagbare oplader los en laadt u de ENTR® mobiele oplader opnieuw, zodat deze klaar is voor het volgende gebruik. Het is aan te raden om de Li-ion accu's niet ongeladen te laten, dit om de levensduur en het vermogen van uw accu te optimaliseren.
3. Om de levensduur van uw draagbare oplader te maximaliseren, raden we u aan deze om de 3 maanden op te laden indien deze gedurende een lange periode niet gebruik wordt.
4. De ENTR® mobiele oplader en uw ENTR oplader werken op 12V en mogen enkel met ENTR producten gebruikt worden.

10.3 Meldingen

Oplaadmeldingen

Als de ENTR® mobiele oplader aan het opladen is, knippert de groen LED.

Opgeladen

Als de ENTR® mobiele oplader is opgeladen en nog aan de voeding is verbonden, zal de groene LED uitgaan.

Oplaadmodus

Als de ENTR® mobiele oplader de unit aan het opladen is, zal er geen LED branden. LED gaat branden op de deurunit.

Low power (lage batterij spanning)

Als de ENTR® mobiele oplader opgeladen dient te worden, knippert de groen en rode led afwisselend.

10.4 Opladen ENTR®

Verbindt de micro USB connector met de deurunit en hang de mobiele oplader op zoals in de afbeelding.

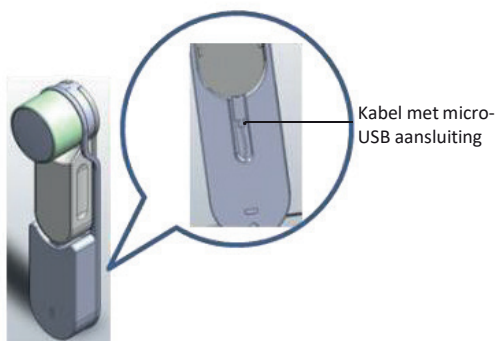

11. Probleem en oplossing

11.1 Beperkingen en invloeden van buitenaf

1. De sensor wordt beïnvloed door een extern magnetisch veld.
2. Na gebruik van de sleutel moet de gebruiker de elektronische cilinder ver- en ontgrendelen.

11.2 Situaties

Nieuwe installatie en configuratie		
Foutmelding	Oplossing	Pagina
De deur accepteert de beheerderscode niet.	Gebruik een code met 4 t/m 10 cijfers, maar niet de code "12345". Dit is de Nederlandse fabriekscode.	12
Als ik wil gaan configureren (Cfg) krijg ik een foutmelding geluid en licht.	Dit kan betekenen dat de fabriekscode niet is gewijzigd met de beheerderscode. Ga terug en voer opnieuw de beheerderscode in.	12
Aan het einde van stap 1 van de configuratie krijg ik een foutmelding te horen.	<ol style="list-style-type: none"> 1. Controleer of de cilinder te bedienen is met een sleutel zonder problemen. 2. Neem contact op met uw leverancier. 	13
Aan het einde van stap 2 van de configuratie krijg ik een foutmelding te horen.	<ol style="list-style-type: none"> 1. Controleer of de magneet goed geplaatst is. 2. Neem contact op met uw leverancier om de magneet in te wisselen voor een zwaarder type. 	13
Ik draai aan de knop maar krijg de cilinder niet geopend.	<ol style="list-style-type: none"> 1. Controleer of dit de juiste sleutel is. 2. Controleer of de unit op de juiste wijze is gemonteerd. 3. Neem contact op met de leverancier om er zeker van te zijn dat alles correct is gemonteerd. 	6
Ik heb de ENTR® geconfigureerd, maar als ik mijn vingers langs de slider omhoog beweeg gaat de deur open, anders dan verwacht.	<ol style="list-style-type: none"> 1. Herhaal het configuratieproces. 2. Let op de draairichting links=1 en rechts=3. 	13

Afstandsbediening		
Foutmelding	Oplossing	Pagina
Ik heb problemen met het koppelen van mijn afstandsbediening.	<ol style="list-style-type: none"> 1. Controleer of de LED op de afstandsbediening oplicht als u op de knop drukt. 2. Herhaal het koppelproces dichterbij de deur. 3. Als het na deze stappen nog niet gelukt is neem contact op met uw leverancier. 	16
Soms reageert de afstandsbediening niet op het eerste commando.	De afstandsbediening werkt met een RF signaal. U dient binnen een bepaalde afstand tot het slot te zijn. Probeer het nogmaals dichterbij.	16

Constant gebruik		
Foutmelding	Oplossing	Pagina
ENTR® geeft een dubbele pieptoon als ik de deur ver- of ontgrendel.	Dit is een indicatie dat de batterij leeg is. Het is tijd om de batterij op te laden.	31
De deurunit piept constant.	1. Plaats de draaiknop in de nul-positie. 2. Neem contact op met uw leverancier.	20
Sliders reageren niet zoals verwacht.	Zet de deurunit uit wacht 3 seconden zet de unit weer	20
Het bedieningspaneel reageert niet zoals verwacht.	Zet de deurunit uit, wacht 3 seconden, zet de unit aan, raak het bedieningspaneel niet aan zolang deze piept.	12-19
De nachtschoot komt niet volledig in positie.	1. Duw/trek de deur in het kozijn en kijk of het probleem opgelost is. Zo ja neem contact op met uw leverancier om de deur/slot aan te passen. 2. Controleer of het slot soepel loopt als u het slot met een mechanische sleutelbedient.	6
Als ik de deur ver- of ontgrendel klinkt er een foutmelding.	Neem contact op met uw leverancier om de deur/slot aan te passen.	6
De adaptor laadt de deurunit niet op.	Wees ervan overtuigd dat u de juiste ENTR® lader gebruikt die bij het slot geleverd is. Een standaard voeding van 5V kan de batterij niet opladen.	31
Als ik de deur geheel open, raakt de knop de muur.	Plaats een deurstop om te voorkomen dat de muur de knop beschadigd.	

Vingerscan/Codepaneel		
Foutmelding	Oplossing	Pagina
Ik heb problemen met het koppelen van mijn vingerscan of codepaneel.	1. Herhaal het koppelproces tot u een dubbele piep hoort van de vingerscan of codepaneel. 2. In sommige gevallen als er een elektromagnetische storing is dan is het nodig om het koppelproces te herhalen totdat het hele proces doorlopen is.	22
Ik heb problemen met het koppelen van mijn vingerscan of codepaneel met de deurunit.	Zet de deurunit in pair mode door op Add+code+1 te drukken, zet de wandlezer direct hierna in pair mode. U heeft nu 30 seconden voordat de deurunit terug gaat in standby mode.	22
De blauwe led op de vingerscan of codepaneel knippert, maar de deurunit reageert niet.	Controleer of ze gekoppeld zijn met de deurunit door het koppelproces te herhalen - u hoort 2 pieptonen van beide units.	25
De codepaneel accepteert de pincode niet die ik ingeef.	1. Deze code staat al in het geheugen. 2. Wees er zeker van dat de pincode 4-10 cijfers heeft.	25

Foutmelding	Oplossing pagina	Pagina
Ik heb de batterijen vervangen, maar als ik op 5 druk gebeurt er niets.	U moet eerst de wandlezer "wakker" maken door de knop # 5sec. ingedrukt te houden.	27
Bij mijn 5 jaar oude zoon en zijn oma werkt de vingerscan niet.	Zowel kinderen en ouderen hebben vingerafdrukken die veranderen. Als dit gebeurt, moet u het vingerafdruk leerproces voor hen herhalen. Alternatief is gebruik te maken van de pincode.	30
De vingerscan werkt niet goed.	Ga naar Setting mode --> Device --> Device, hier kunt u zien welke versie u bezit. Ga hiermee naar uw leverancier voor verdere informatie en vervolgstappen.	6

Smartphone app		
Foutmelding	Oplossing	Pagina
De ENTR® app is niet gekoppeld met de deurunit en/of kan mijn slot niet vinden in de app.	<ol style="list-style-type: none"> 1. Controleer of uw mobiele telefoon werkt met bluetooth 4.0 (BLE) en dat uw telefoon over de juiste Android of iOS versie beschikt 2. Ververs de app. 3. Er kan maar één telefoon gekoppeld zijn met de ENTR®. Het is dus mogelijk dat een andere telefoon gekoppeld is met de ENTR®. Als dit zo is, sluit de app op de andere telefoon 4. Sluit de app, zet bluetooth uit, zet bluetooth weer aan, en open de app. 5. Zet de deurunit uit en weer aan. 	38
Ik heb mijn OS geüpdate maar de ENTR® app werkt nog steeds niet.	Als u de beheerder bent verwijder de app en installeer de app. Ga naar 'Mijn sloten' in de app en kies slot herstel. Gebruik uw wachtwoord om het slot te herstellen. Als u gebruiker bent, vraag de sloteigenaar voor een nieuwe sleutel.	38
Het lukt mij niet om de "set owner" proces af te ronden, ik kan namelijk niet de QR code scannen.	<ol style="list-style-type: none"> 1. Controleer of u een internetverbinding heeft. 2. Probeer manueel de serienummer van het slot in te voeren die op de verpakking staat. (IFEU000xxx...). 3. Klik op Service ticket op www.entrlock.com. 	38
Ik heb een nieuwe sleutel gemaakt voor een gebruiker maar de gebruiker ziet niet dat deze klaar staat ook al zit hij binnen bluetooth bereik.	<ol style="list-style-type: none"> 1. Er kan maar één telefoon tegelijk verbinding hebben met de app controleer of de andere app uitstaat. 2. Controleer of het aanmaakproces van de nieuwe sleutel is afgerond door op "activeer" te klikken. 3. Controleer of de nieuwe gebruiker binnen de activeringstijd de sleutel heeft aangemeld. 	38
Het is niet mogelijk om de deur te openen bij een afstand van 10 meter.	<ol style="list-style-type: none"> 1. De app werkt via een bluetooth verbinding deze kan worden beïnvloed door de omgeving. 2. i.v.m. veiligheidsredenen en functionaliteit is de ideale werkafstand max. 5 meter van de deur. 3. Probeer zo dicht mogelijk bij het slot te komen. 	38
Ik krijg vreemde foutberichten en/of de app crasht tijdens het bedienen	Controleer of uw mobiel en OS ondersteund wordt door de ENTR® app.	37

GARANTIEBEPALINGEN

ASSA ABLOY garandeert de eindgebruiker ("**Koper**"), die het oorspronkelijke ASSA ABLOY product ("**Product**") bij een erkende ASSA ABLOY dealer ("**Dealer**") heeft aangeschaft, dat het product vrij van gebreken in uitvoering en materiaal ("**Gebreken**") zal zijn gedurende een termijn van één jaar na de datum waarop het Product van ASSA ABLOY's erkende dealer werd aangeschaft. Naar de hieronder aangegeven bepalingen en voorwaarden zal ASSA ABLOY het Product, of een onderdeel daarvan, repareren of vervangen indien bij controle door ASSA ABLOY's erkende dealer is gebleken dat het Product defect is, hoewel geen ongepast gebruik van het product heeft plaatsgevonden (zoals hieronder gedefinieerd).

Door Ongepast Gebruik zal deze garantie komen te vervallen. "Ongepast Gebruik" omvat alle volgende activiteiten: de installatie was uitgevoerd door iemand anders dan een Dealer: onjuiste installatie; gebruik/bediening/onderhoud die niet overeenstemmen met ASSA ABLOY's instructies en eisen (zoals hieronder omschreven); manipulatie door de Koper; verwaarlozing; schade door de toepassing van geweld; buigen; breken; scheuren; krassen; enige andere handeling van vandalisme; reparatie of wijziging door iemand anders dan een Dealer: gebruik van sleutels, blanke sleutels, cilinders, sloten, goedgekeurde batterijen, accessoires en/of andere componenten die geen geschikte en oorspronkelijke ASSA ABLOY producten zijn; een en ander zoals bepaald door ASSA ABLOY naar eigen goeddunken.

Enkele algemene instructies en adviezen voor het juiste gebruik van het Product staan op de keerzijde.

De enige verplichting van ASSA ABLOY onder deze beperkte garantie is de reparatie of vervanging bij een Dealer van een Product en/of productonderdeel dat door ASSA ABLOY, naar eigen goeddunken, vastgesteld is als defect. Deze beperkte garantie verleent geen andere rechten, geeft geen aanleiding tot enige andere verplichting en spreekt de Koper niet vrij van de verantwoordelijkheid tot het nemen van andere gepaste maatregelen, ongeacht met welke middelen, inclusief een verzekering tegen het risico van persoonlijk letsel of schade aan eigendommen. Deze beperkte garantie heeft alleen betrekking op Gebreken van het Product.

Om de garantieservice vergemakkelijken en het ASSA ABLOY mogelijk te maken het recht onder deze garantie te bepalen, dient de Koper eerst het product met het aankoopbewijs van een Dealer, rechtstreeks of via de Dealer bij wie de Koper het Product had gekocht, naar ASSA ABLOY te retourneren. Alle kosten voor verzending, behandeling, reizen, service call en/of andere incidentele en/of de daarmee verband houdende kosten komen volledig ten laste van de Koper en maken geen deel uit van deze beperkte garantie.

HET GEBRUIK VAN ONDERDELEN DIE NIET GESCHIKT ZIJN EN GEEN OORSPRONKELIJKE ASSA ABLOY ONDERDELEN ZIJN KUNNEN ZWARE SCHADE AAN HET PRODUCT VEROORZAKEN EN DEZE BEPERKTE GARANTIE ONGELDIG MAKEN. DEZE BEPERKTE GARANTIE MAG OP GEEN ENKELE MANIER AAN EEN ANDER PERSOON WORDEN TOEGEWEEZEN OF ANDERSZINS OVERGEDRAGEN EN MAG NIET WORDEN UITGEBREID OF VERANDERD.

VOOR ZOVER TOEGESTAAN DOOR DE HIEROP TOEPASSELIJKE WETTEN, KOMT DEZE GARANTIE IN DE PLAATS VAN WELKE ANDERE EXPLICIETE OF IMPLICIETE GARANTIE OOK, INCLUSIEF MAAR NIET BEPERKT TOT GARANTIES VAN VERKOOPBAARHEID OF GESCHIKTHEID VOOR EEN BEPAALD DOEL, DIE ALLEN UITDRUKKELIJK UITGESLOTEN EN AFGEWEEZEN ZIJN. ASSA ABLOY IS NIET VERANTWOORDELIJK VOOR VERLIES VAN WINST, SPECIALE, BIJKOMENDE OF GEVOLGSCHADE, DIE KOPER ZOU LIJDEN, OF HOGE SCHADEVERGOEDING, ZELFS IN GEVAL VAN BERICHTGEVING VAN DE MOGELIJKHEID VAN DERGELIJKE SCHADEPOSTEN.



Algemene instructies en vereisten voor het juiste gebruik van ENTR® Producten

Bescherming van de sleutels:

- De sleutels mogen alleen worden gebruikt voor hun oorspronkelijke doel, dus voor gebruik bij de betreffende cilinder.
- Uw sleutel heeft een code. Zorg ervoor deze verborgen te houden.
- Alleen oorspronkelijke blanke sleutels van ASSA ABLOY mogen worden gebruikt.
- Sleutels dienen gekopieerd te worden door een erkende ASSA ABLOY slotenmaker met een ASSA ABLOY sleutel snijmachine.
- De sleutels moeten periodiek gecontroleerd worden en dienen in geval van fysieke slijtage vervangen te worden.

Cilinders:

- De installatie mag alleen door een geautoriseerde ASSA ABLOY dealer worden uitgevoerd.
- Cilinders mogen niet in water worden gedompeld of aan chemische reinigingsmiddelen of verf worden blootgesteld.
- Bescherm uw cilinder tegen vuil en stof.
- Bescherm uw cilinder tegen blootstelling aan extreme temperaturen. (Extern -20C tot + 80C, intern -10C tot + 50C)
- Het sleutelgat van de cilinder moet minstens één keer per jaar worden gesmeerd (bij voorkeur met behulp van een door ASSA ABLOY goedgekeurd smeermiddel of een lichte machineolie). In omgevingen met frequent gebruik of extreme weersomstandigheden, dient het smeren elke drie maanden te worden uitgevoerd.

WETTELIJKE MEDEDELINGEN

Mobiele telefoons

De ENTR® dekt geen enkel probleem dat verband houdt met de mobiele telefoon/smartphone van de eindgebruiker of het operatiesysteem daarvan, door aansluiting aan het ENTR® slot of het installeren van een ENTR® applicatie. Voor andere beperkingen verwijzen wij u naar de Licentieovereenkomst met de Eindgebruiker.

Posten die in deze garantie uitgesloten/beperkt zijn

- Schroeven
- Normale slijtage
- Reinigen met schoonmaakmiddelen
- Garantie voor de hoofdbatterij van ENTR® is beperkt tot 1 jaar

Handelsmerken

ASSA ABLOY en ENTR® zijn handelsmerken/handelsnamen van ASSA ABLOY Ltd. Er mag geen ongeoorloofd gebruik van deze handelsmerken worden gemaakt.

Geen verzekering

Geen enkel beveiligingsproduct kan ooit de veiligheid van bezittingen garanderen. Het ENTR® product is geenszins te zien als vervanging van een geschikte verzekering die bescherming biedt tegen verlies of beschadiging van uw bezit. ASSA ABLOY is geen verzekeringsmaatschappij en biedt geen verzekeringsdiensten van welke aard ook.

Externe invloeden

- De services zijn onderhevig aan verschillende invloeden van buitenaf waar wij geen controle over hebben, zoals satellieten en cellulaire of andere communicatienetwerken, en kunnen ook worden beïnvloed door de weersomstandigheden, frequentiestoringen, onjuist gebruik of activiteit, interferentie, vandalisme, vernieling, enz.
- De services kunnen ook negatief worden beïnvloed of onmogelijk worden wanneer het ENTR® product geplaatst wordt op plaatsen waar een signaal niet beschikbaar kan zijn - zoals een garage, parkeerplaats, tunnel of andere dergelijke locatie.
- Het is mogelijk dat de vingerafdruksensor bij bepaalde personen om fysiologische redenen niet werkt.

Beperkingen van diensten en aansprakelijkheid

- De services zullen niet altijd een juist beeld geven of al dan niet ongeoorloofd toegang tot bezittingen heeft plaatsgevonden - bijvoorbeeld als toegang tot het ENTR® product wordt verkregen met behulp van de originele sleutel of een gekopieerde sleutel.
- De juiste werking van het ENTR® product kan verminderd zijn indien het ENTR® product niet op de juiste manier en in overeenstemming met de meegeleverde instructies van het ENTR® product geïnstalleerd en onderhouden is. Installatie en/of demontage mogen alleen door geautoriseerd installatiepersoneel van ENTR® worden uitgevoerd.

Producten van ASSA ABLOY zijn onderhevig aan veranderingen welke zonder voorafgaande aankondiging kunnen. Aan deze handleiding of de inhoud daarvan kan geen enkel recht worden ontleend. Yale een merk van de ASSA ABLOY Group.



THE ASSA ABLOY GROUP is the world's leading manufacturer and supplier of locking solutions, dedicated to satisfying end-user needs for security, safety and convenience.

An ASSAABLOY Group brand

ASSA ABLOY