

## **Snelstartgids voor Easy4ip C-serie thuiscamera**

# 1 Inhoud

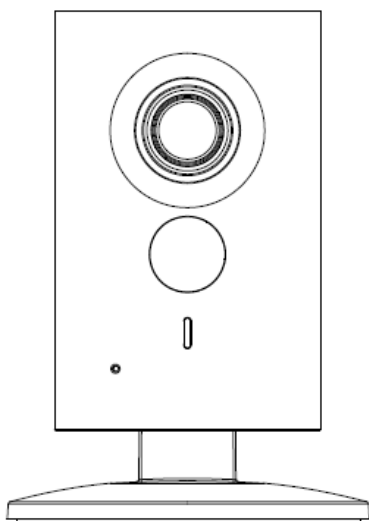

Apparaat × 1

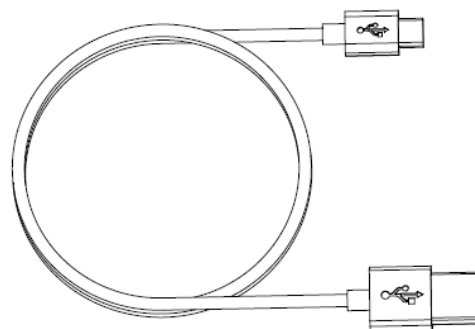

USB kabel × 1

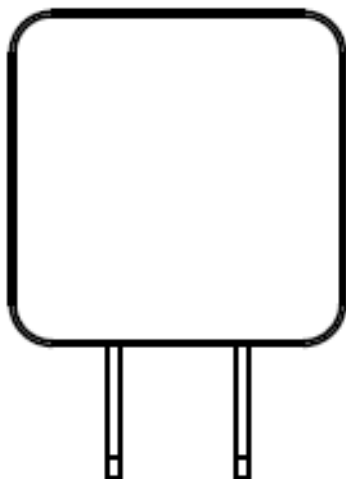

Voedingsadapter × 1

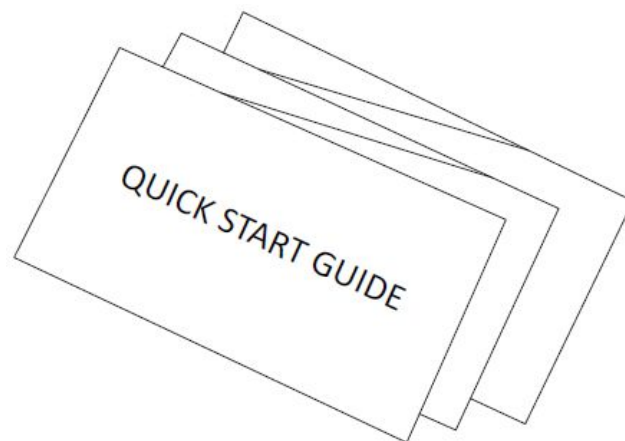

QSG × 1

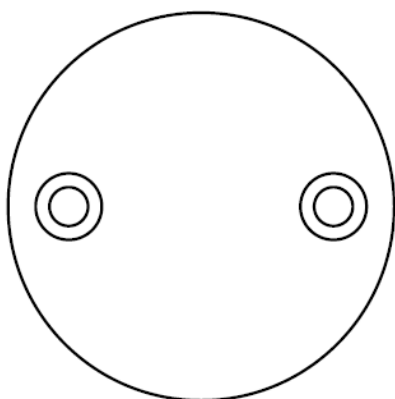

Montageplaat × 1

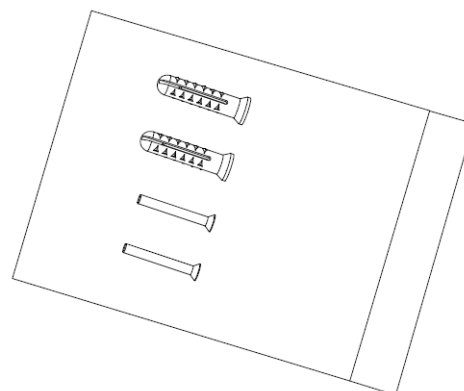

Schroevent × 1

## 2 Kenmerken van het product

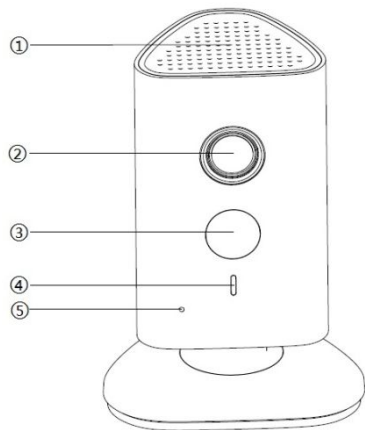

Afbeelding 2-1

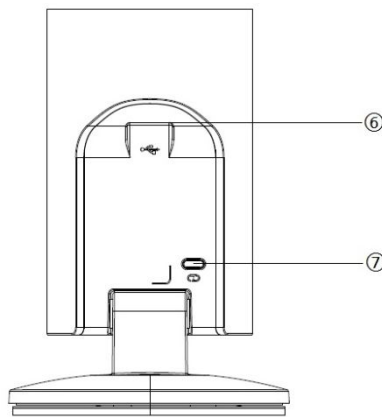

Afbeelding 2-2

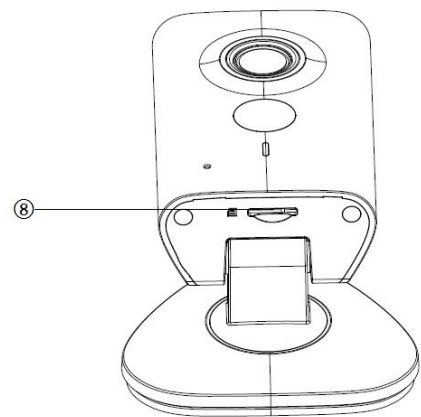

Afbeelding 2-3

Raadpleeg het volgende blad voor meer informatie over elke poort.

SN	Naam
1	Luidspreker
2	Lens
3	Infraroodlampje
4	Indicatielampje
5	Microfoon
6	USB-voeding
7	Toets herinstellen/WPS
8	Slot voor micro-SD-kaart

Blad 2-1

### Opmerking:

Om de camera te resetten, houdt dan voor 10 seconden de wps knop ingedrukt totdat het lampje uitgaat; één keer kort indrukken voor WPS.

Raadpleeg het volgende blad voor meer informatie over de status van het lampje.

Status indicatielampje	Status apparaat
Rood lampje aan	Bezig met opstarten
Langzaam knipperend groen lampje	Opstarten voltooid, wacht op Wi-Fi-config, activeer slimme config-status
Snel knipperend groen lampje	Slimme Wi-Fi-config in behandeling, inclusief WPS, managementframe, enz.
Groen lampje aan	Wi-Fi-verbinding geslaagd, normale werking.
Langzaam knipperend rood lampje	Netwerkverbinding mislukt of verbreking na gelukke netwerkverbinding.
Snel knipperend rood lampje	Storing apparaat, opstarten mislukt; alarm of storing SD-kaart

Blad 2-2

## 3 Bedienung via Easy4ip APP

### Stap 1

Zet het apparaat aan met behulp van de voedingsadapter.

### Stap 2

Verbind uw smartphone met uw Wi-Fi-netwerk. Download de Easy4ip APP van de Playstore (bij een Android telefoon) of van de AppStore (bij een iOS telefoon) en installeer de Easy4ip APP.

### Stap 3

Open de Easy4ip APP (neem IOS als voorbeeld), klik op login om in te loggen op de app, zie afbeelding 3-1. (Registreer in geval van eerste gebruik).

### Stap 3

Open de Easy4ip APP (neem IOS als voorbeeld), klik op login om in te loggen op de app, zie afbeelding 3-1. (Registreer in geval van eerste gebruik).

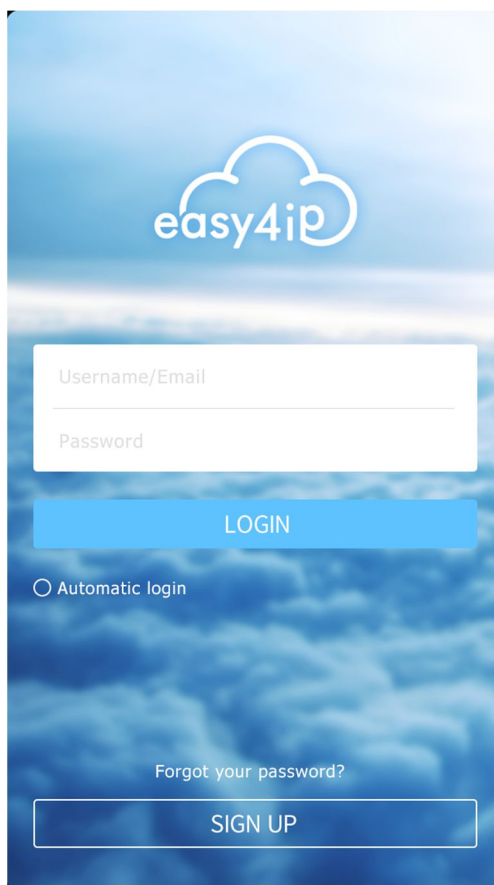

Afbeelding 3-1

### Stap 4

Klik op “+” om apparaten toe te voegen.

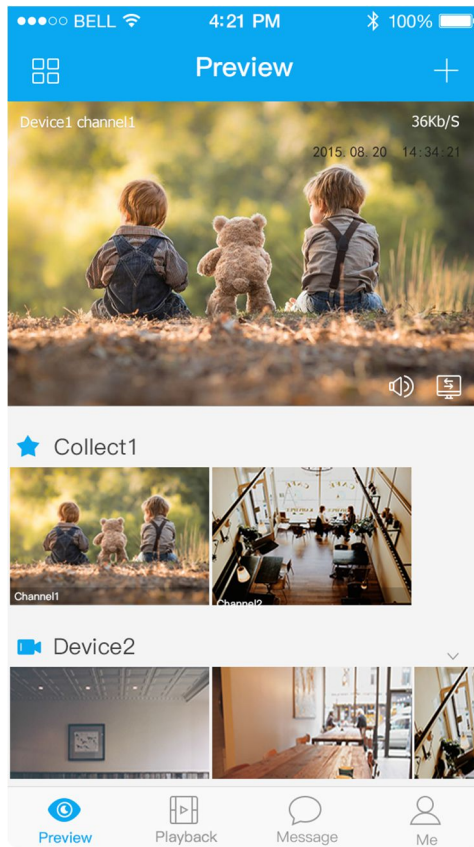

Afbeelding 3-2

**Stap 5**

Kies "Draadloos (Wireless)".



Afbeelding 3-3

**Stap 6**

Geef de camera een naam en scan de QR-code op de camera.

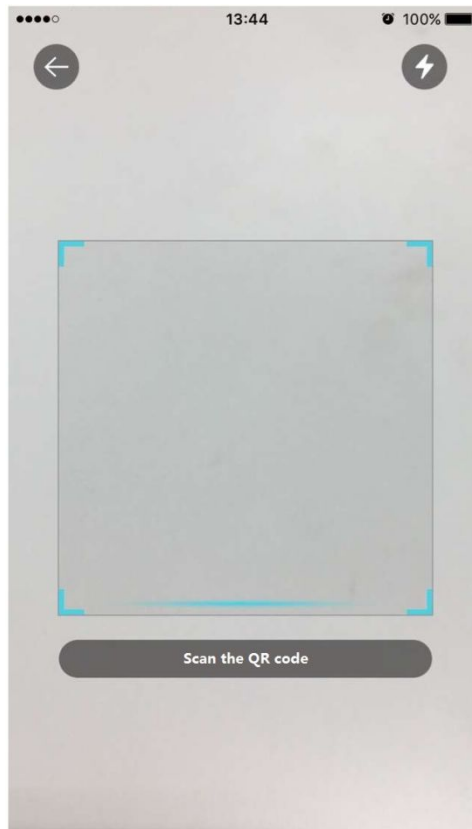

Afbeelding 3-4

**Klik op next**

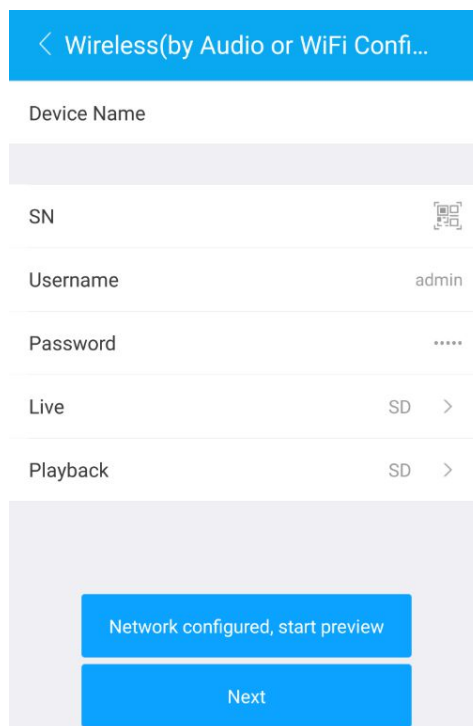

Afbeelding 3-5

**Stap 7**

Voer het Wi-Fi-wachtwoord in.

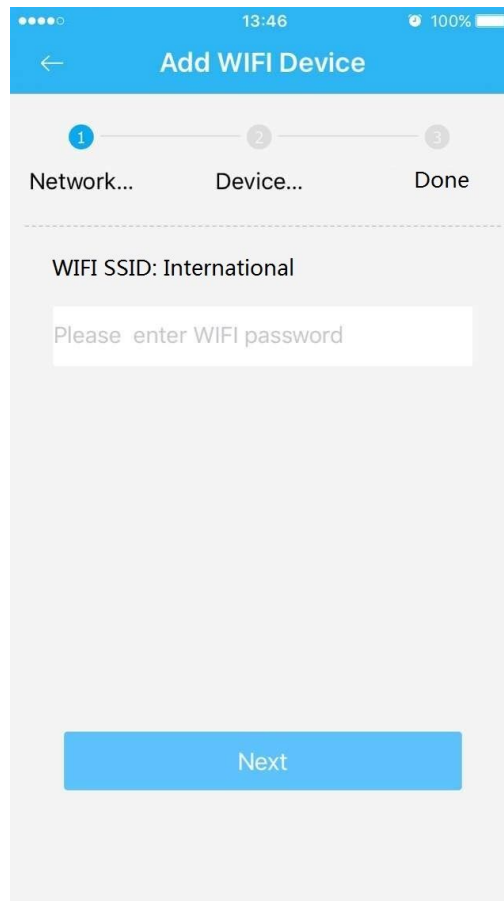

Afbeelding 3–6

**Stap 8**

Wacht 60 seconden tot de Wi-Fi-verbinding voltooid is.



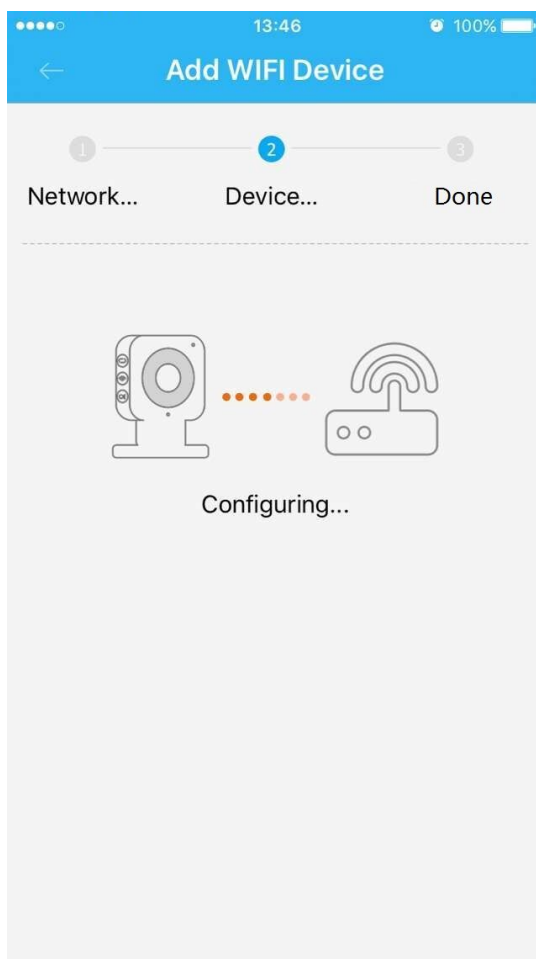

Afbeelding 3-7

**Opmerking:** Als u het Wi-Fi-sigitaal wilt wijzigen, dient u de camera terug te zetten in de fabrieksinstellingen en stappen 5-8 te herhalen;

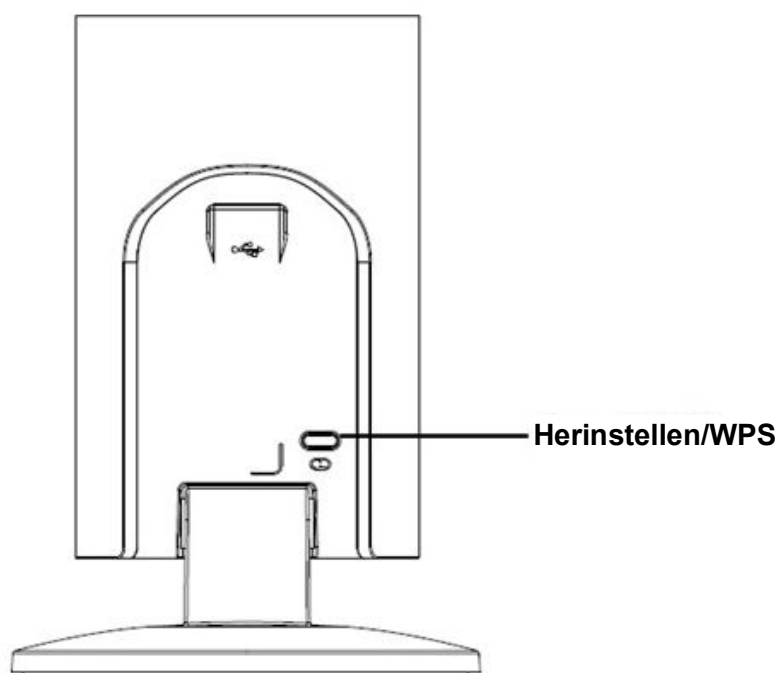

Afbeelding 3-2

## 4 Bediening via DMSS APP

### Stap 1

Zet het apparaat aan met behulp van de voedingsadapter.

### Stap 2

Verbind uw iPhone (of Android telefoon) met een Wi-Fi-sigitaal.

### Stap 3

Open DMSS Lite gedownload uit de APP Store (of de Playstore) en kies "Apparaatbeheer (Device Manager)".

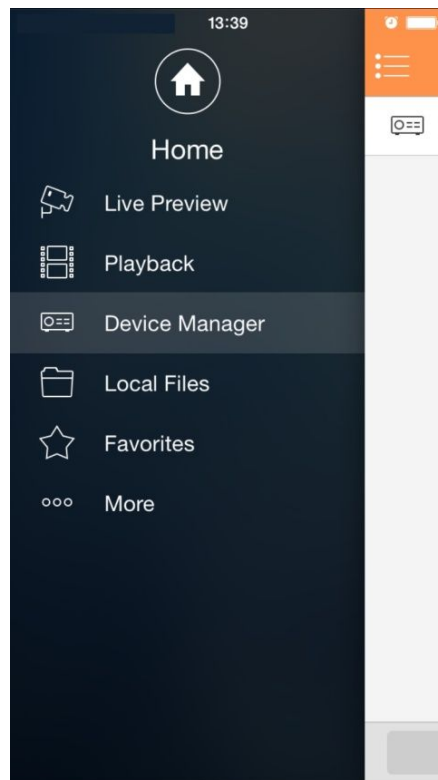

Afbeelding 4-1

### Stap 4

Klik op "+" en kies "Wi-Fi-configuratie (WiFi configuration)".

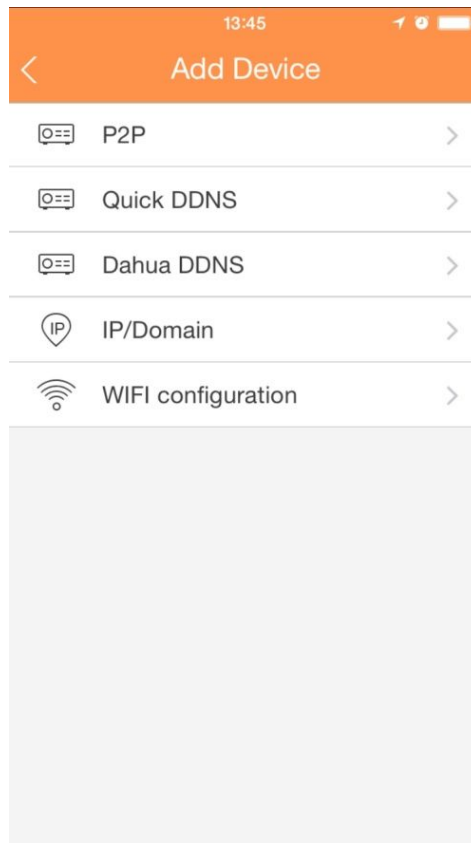

Afbeelding 4–2

### Stap 5

Voer een apparaatnaam in en scan de QR-code op de camera. Klik vervolgens op “volgende (next)”.

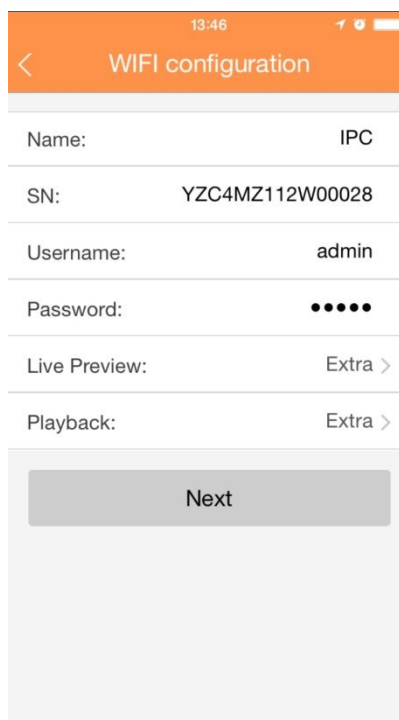

Afbeelding 4–3

### Stap 6

Voer het Wi-Fi-wachtwoord in en klik op “volgende (next)”.

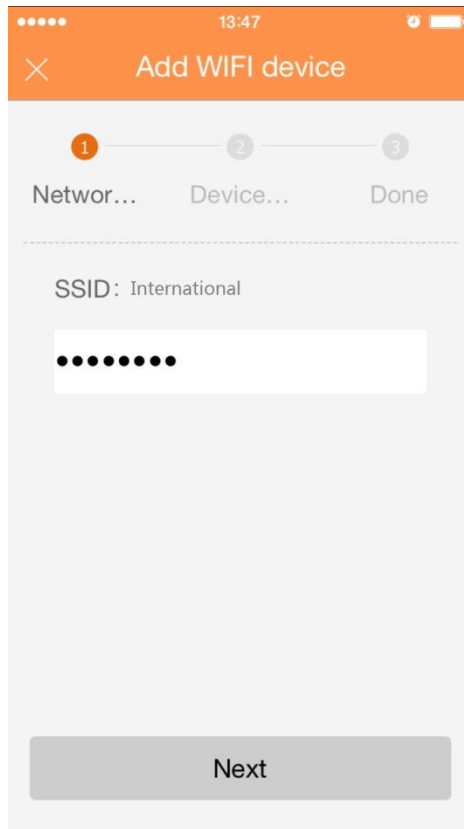

Afbeelding 4-4

### Stap 7

Verbinding voltooid.

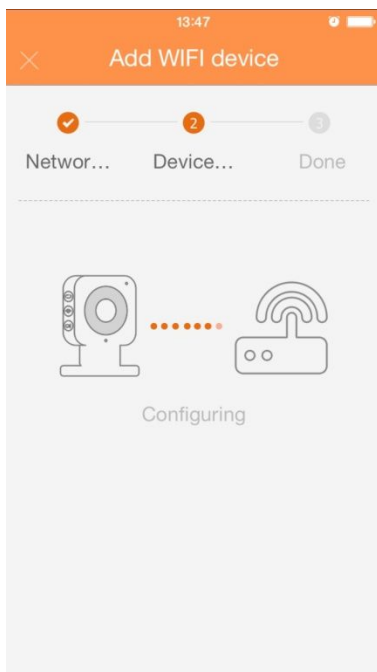

Afbeelding 4-5

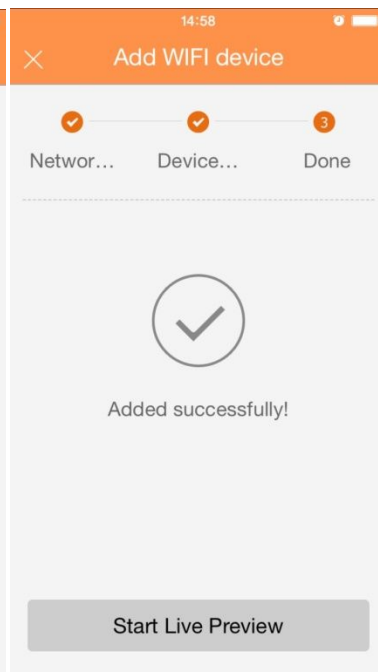

Afbeelding 4-6

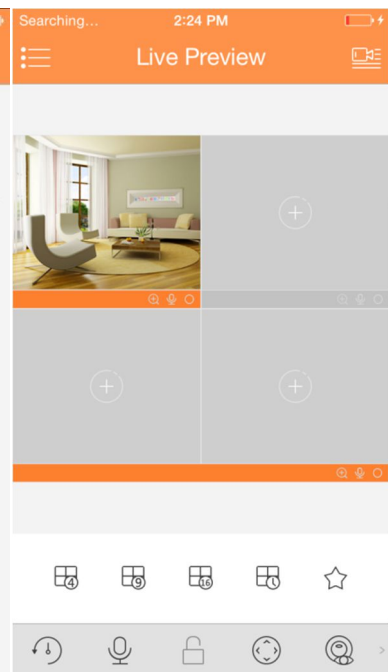

Afbeelding 4-7

## 5 Installatie van het apparaat

### **Belangrijk**

Zorg er voor het installeren voor dat de camera geplaatst wordt op een plek waar 3x zijn gewicht kan worden ondersteund.

### 5.1 Niet-metalen oppervlak

#### **Stap 1**

Bevestig de metalen plaat met behulp van schroeven.

#### **Stap 2**

Zet de camera vast aan de metalen plaat.

### 5.2 Metalen oppervlak

Zet de camera direct vast aan het metalen oppervlak.

#### **Opmerking:**

- **Deze snelstartgids is uitsluitend bedoeld voor referentie. Er kunnen kleine verschillen voorkomen in de gebruikersinterface.**
- **Alle hier beschreven ontwerpen en software zijn onderworpen aan wijzigingen zonder voorafgaande schriftelijke mededeling.**
- **Alle genoemde handelsmerken en geregistreerde handelsmerken zijn eigendom van hun respectievelijke eigenaars.**
- **Indien er sprake is van onduidelijkheid of controverse, verwijzen wij u door naar onze laatste verklaring.**
- **Bezoek onze website of neem voor meer informatie contact op met uw lokale leverancier van de camera.**